

# SÉRIE CLOUDRAY

AC INFINITY



## VÍTEJTE

Děkujeme, že jste si vybrali AC Infinity. Zavázali jsme se ke kvalitě produktů a přátelským zákaznickým službám. Máte-li jakékoli dotazy nebo návrhy, neváhejte nás [kontaktovat](#). Navštivte [www.acinfinity.com](http://www.acinfinity.com) a kliknutím na kontakt zobrazíte naše kontaktní informace.

### EMAIL

[podpora@acinfinity.com](mailto:podpora@acinfinity.com)

### WEB

[www.acinfinity.com](http://www.acinfinity.com)

### UMÍSTĚNÍ

Los Angeles, CA

## KÓD PŘÍRUČKY CR2403X1

### PRODUKT

ZABLOK A6

ZABLOK A9

CLOUDRAY S6

CLOUDRAY S9

CLOUDRAY S6, 2 bal

### MODEL

AC-CCA6

AC-CCA9

AC-CCS6

AC-CCS9

AC-CCX6

### UPC-A

819137022416

819137022454

819137022423

819137022461

819137024656

# RUČNÍ REJSTŘÍK

Manuální index .....	Strana 5
Upozornění na produkt .....	Strana 6
Klíčové vlastnosti .....	Strana 7
Obsah produktu .....	Strana 8
Instalace .....	Strana 9
Napájení a nastavení .....	Strana 11
Čištění .....	Strana 12
Platforma UTM .....	Strana 14
Připojení k ovladačům .....	Strana 15
Programování .....	Strana 16
FAQ .....	Strana 21
Další produkty AC Infinity .....	Strana 22
Záruka .....	Strana 23

# VÝSTRAHA PRODUKTU



ABYSTE SNÍŽILI RIZIKO POŽÁRU, ÚRAZU ELEKTRICKÝM PROUDEM NEBO ZRANĚNÍ OSOB,  
DODRŽUJTE NÁSLEDUJÍCÍ:

1. Ujistěte se, že váš zdroj napájení odpovídá elektrickým požadavkům tohoto produktu.
2. Ověřte si omezení místního kódu pro další bezpečnostní opatření, která mohou být potřebná pro správnou instalaci v souladu s kódem.
3. Před instalací a použitím tohoto produktu si přečtěte všechny pokyny.
4. Pokud nejste obeznámeni nebo máte pochybnosti o provedení instalace tohoto produktu, vyhledejte služby kvalifikovaného, vyškoleného a licencovaného odborníka. Nesprávná instalace způsobí ztrátu záruky na tento produkt.
5. Nepokoušejte se tento produkt pevně zapojit. Provádění jakýchkoli akcí dodatečné montáže může vést ke zranění osob a/nebo elektrickému poškození a zruší platnost záruky na tento produkt.
6. Tento produkt nesmí být používán v potenciálně nebezpečných místech, jako jsou hořlavé, výbušné, chemické nebo vlhké prostředí.
7. Nezakrývejte napájecí kabely koberci nebo jinými textilními materiály.
8. Tento výrobek má rotující části. Během instalace, provozu a údržby tohoto produktu je třeba dodržovat bezpečnostní opatření.
9. Nevkládejte prsty nebo cizí předměty do mřížky ventilátoru a nenechte je proniknout, protože by to mohlo způsobit úraz elektrickým proudem, požár nebo poškození tohoto produktu. Pokud je tento výrobek v provozu, neblokujte jej ani s ním žádným způsobem nemanipulujte.
10. Nespoléhejte na programování zapnutí/vypnutí jako jediného prostředku k vypnutí napájení tohoto produktu. Před instalací, servisem nebo přemístěním tohoto produktu odpojte napájecí kabel.
11. Nepoužívejte tento výrobek, pokud je jeho kabel poškozen, nebo pokud nefunguje správně, upadl nebo je jakýmkoli způsobem poškozen.

# KLÍČOVÉ VLASTNOSTI

## POKROČILÝ 35MM MOTOR

Rekonstruovaný výkonný motor poskytuje přesné oscilace tiše a efektivně s dvojnásobnou životností než ostatní klipové ventilátory.

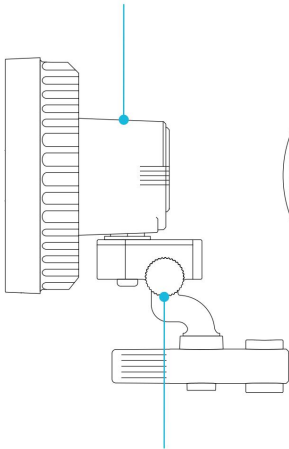

## NASTAVITELNÝ ROZSAH

Flexibilní hlava ventilátoru se naklání nahoru o 30° a dolů o 40° pro rozšíření rozsahu cirkulace a snadné dosažení požadované výšky.

## NEXT-GEN CONTROL

10 rychlostí a 10 dynamických režimů větru podporuje přirozené proudění vzduchu, které lze upravit pro optimalizaci každé fáze růstu.

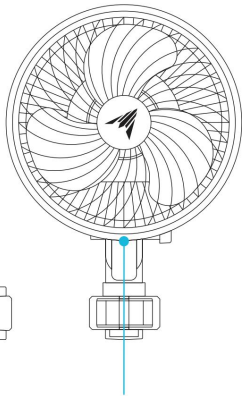

## OCHRANA IP54

Clip ventilátor je speciálně utěsněn podle norem Ingress Protection 54, který je hodnocen pro vyšší odolnost vůči kapalinám a prachu.

## ČÍLENÝ PROUD VZDUCHU\*

Umožňuje 10 úrovní oscilace cirkulace k zaměření na určitou oblast nebo k pokrytí co nejširšího rozsahu bez narážení do stěn stanu.

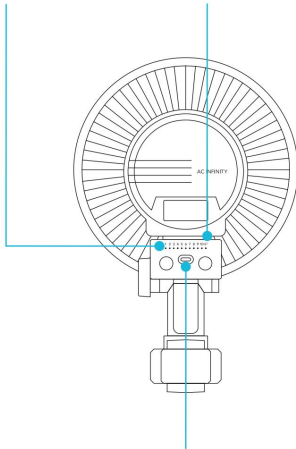

## KOMPATIBILNÍ UIS™

Spáruje se s ovladači UIS pro teplotu, vlhkost, časovače, cykly a plánování plus ovládání WiFi aplikací.

\*Pouze S-Series

# OBSAH PRODUKTU

CLOUDRAY A6, CLOUDRAY A9, CLOUDRAY S6, CLOUDRAY S9

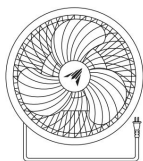

OBĚH

VENTILÁTOR (x1)



RUKOJEŤ  
CLIP

(1x)

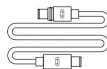

ROZŠÍŘENÍ  
ŠŤŮRA

(x1)



KABEL  
UVÁZAT

(4x)



KABEL  
MONTÁŽ

(1x)

CLOUDRAY S6 - 2 bal

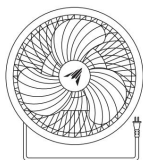

OBĚH

VENTILÁTOR (2x)



RUKOJEŤ  
CLIP

(2x)

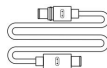

ROZŠÍŘENÍ  
ŠŤŮRA

(2x)



KABEL  
UVÁZAT

(8x)



KABEL  
MONT (2x)



# INSTALACE

## KROK 1

Otočením sejměte knoflík ze spony rukojeti.

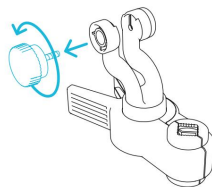

## KROK 2

Zasuňte obratlík do úchytky.

Možná budete muset oddělit jeho svorky, aby se vešly přes otočný čep. Tato těsnost zajišťuje, že se váš ventilátor nebude samovolně naklánět směrem dolů.

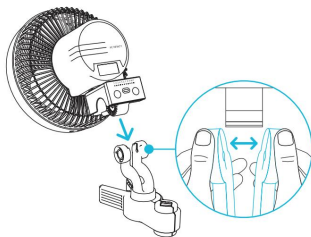

## POZNÁMKA K INSTALACI

NEMĚŇTE polohu hrdla spony, než ji připojíte k obratlíku. Krk je zabalen ve správné poloze, aby váš fanoušek nenarazil na tyč stanu.

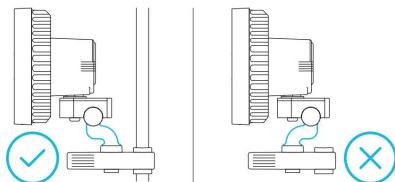

# INSTALACE

## KROK 3

Podle potřeby vyměňte knoflík montážního bodu.

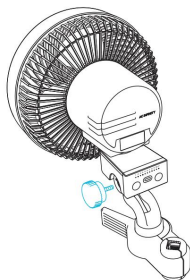

## KROK 4

Upněte svůj klipový ventilátor na tyč nebo sloup.

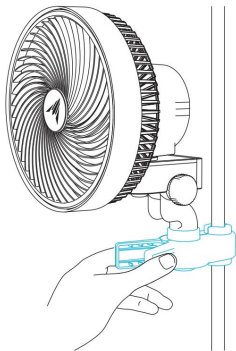

# NAPÁJENÍ A NASTAVENÍ

## KROK 1

Zapojte napájecí kabel vašeho klipového ventilátoru do elektrické zásuvky, abyste jej mohli napájet.

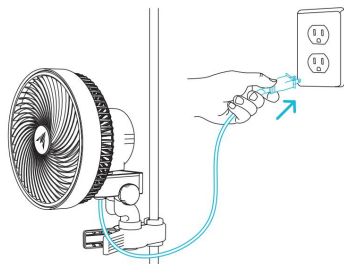

## KROK 2

Kabely můžete spravovat pomocí přiložených stahovacích pásek nebo sady pro montáž kabelů.

Nalepte držák na kravatou na čistý povrch.  
Smyčku zavěste do držáku a kolem kabelů.

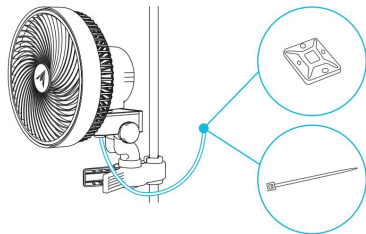

# ČIŠTĚNÍ

## KROK 1

Odpojte ventilátor káblu.

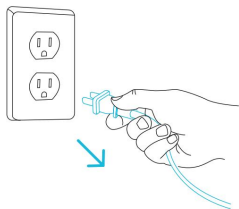

## KROK 2

Odšroubujte spodní část přední mřížky pomocí šroubováku.

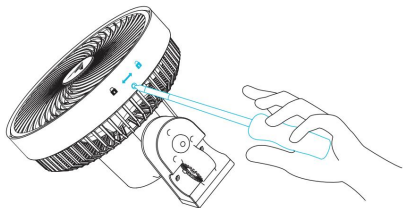

Odstraněním přední mřížky za účelem vyčištění lopatek ventilátoru neztratíte záruku.

# ČIŠTĚNÍ

## KROK 3

Otočte mřížku proti směru hodinových ručiček a tahem ji sejměte.

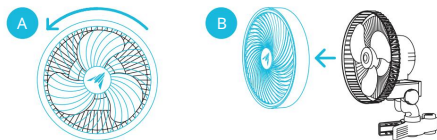

## KROK 4

Vlhkým hadříkem otřete veškerý prach a nečistoty z mřížky a lopatek ventilátoru. Podle potřeby odložte k sušení.

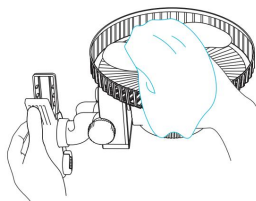

## KROK 5

Znovu zarovnejte mřížku nad klipovým ventilátorem, otočte ve směru hodinových ručiček a poté mřížku našroubujte zpět, aby zapadla na místo.

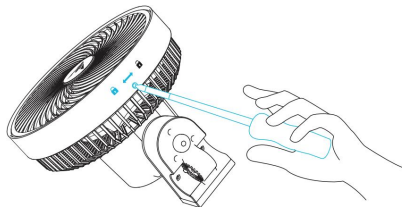

# PLATFORMA UISTM

Platforma UITM umožňuje propojit jeden centrální ovladač s několika zařízeními současně. Vytvořením tohoto plně integrovaného systému můžete napájet a programovat všechna svá zařízení společně nebo samostatně pro optimalizovanou správu pěstebních stanů.

Váš pěstební systém lze regulovat pomocí rozbočovače ovladače nebo vzdáleně pomocí aplikace AC Infinity (spárované s kompatibilními ovladači), kde budete mít přístup k programování automatizace a údajům o klimatu.

Můžete také připojit své oblíbené pěstební osvětlení a zásuvkové zařízení a integrovat je do platformy UIS pomocí našeho adaptéru RJ11/12 a řídicího modulu zástrčky.

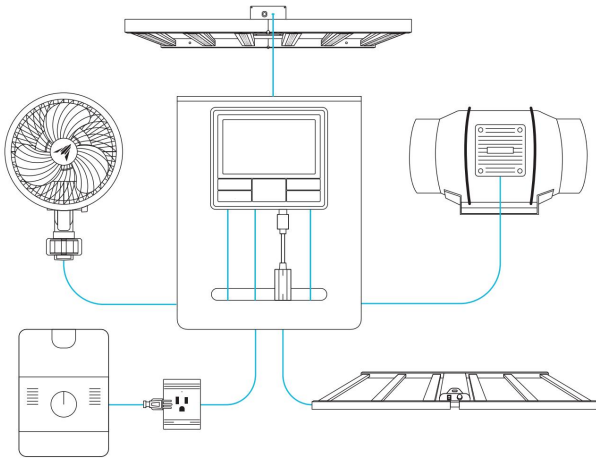

Centrální ovladače, montážní desky a pěstební zařízení se budou prodávat samostatně a v době nákupu tohoto produktu mohou být stále ve vývoji.

# PŘIPOJENÍ K OVLADAČŮM

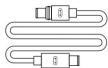

Cirkulační ventilátor CLOUDRAY lze propojit s vybranými inteligentními ovladači jako součástí integrovaného systému pomocí přiloženého kabelu UJS. **Omezení viz níže.**

## KROK 1 — PŘIPOJTE K ZAŘÍZENÍ

Zapojte konektor UJS s koncem těsnění do vašeho klipového ventilátoru. Těsnění je speciálně navrženo pro ochranu proti kapalinám a prachu.

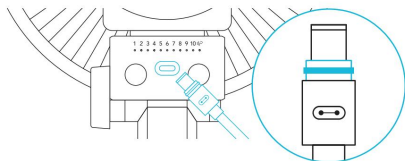

## KROK 2 — PŘIPOJTE SE K OVLADAČI

Zapojte standardní konektor UJS do jednoho z portů ovladače.

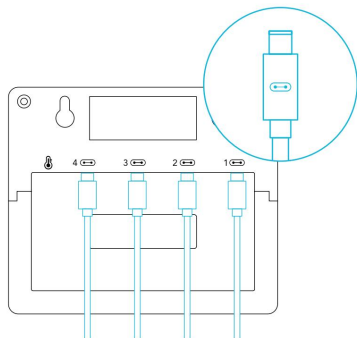

\*CONTROLLER 69 PRO není součástí dodávky

# PROGRAMOVÁNÍ

## SÉRIE A

### ZAPNUTÍ/VYPNUTÍ

Stisknutím tlačítka napájení vypněte ventilátor klipu. Dalším stisknutím z polohy VYPNUTO zapnete ventilátor na poslední nastavenou rychlost.

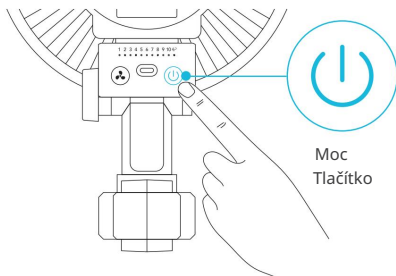

### NASTAVENÍ RYCHLOSTI VENTILÁTORU

Tlačítko rychlosti cyklicky prochází úrovněmi rychlosti ventilátoru 1-10, což je indikováno řadou bílých kontrolky LED. Stisknutím tlačítka rychlosti zvýšíte rychlost ventilátoru o jednu.

Překročení rychlosti 10 aktivuje režim dynamického větru. Cyklování kolem, které se vrátí na úroveň rychlosti ventilátoru 1.

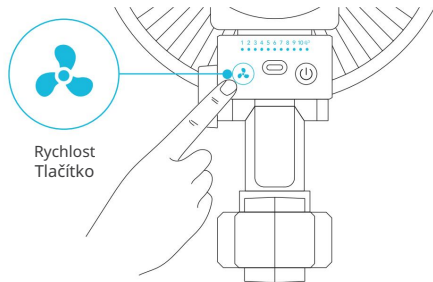



# PROGRAMOVÁNÍ

## SÉRIE A

### REŽIM DYNAMICKÉHO VĚTRU

Tento režim bude střídat rychlosti mezi úrovněmi 1-10, aby simuloval přirozený vánek.

#### KROK 1

Nastavte rychlost ventilátoru na požadovanou maximální úroveň pomocí tlačítka rychlosti.

Nedoporučujeme nastavit maximální rychlost na úroveň 1; tím se odstraní rozsah otáček.

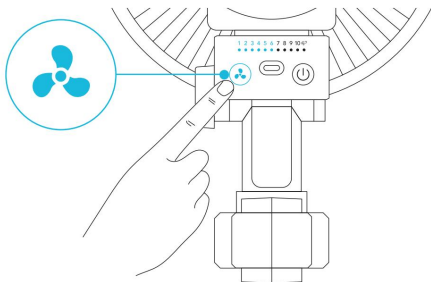

#### KROK 2

Chcete-li přejít do režimu dynamického větru, podržte tlačítko rychlosti po dobu 3 nebo více sekund. Tím se také uzamkne vaše aktuální rychlost ventilátoru jako maximální úroveň.

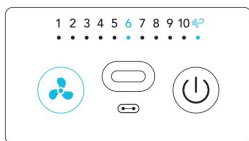

#### KROK 3

Deaktivujte režim maximálního dynamického větru stisknutím tlačítka rychlosti.

Ventilátor klipu bude nadále běžet na maximální úroveň, dokud jej neupravíte.

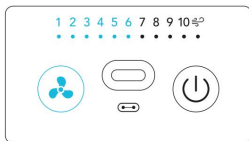

# PROGRAMOVÁNÍ

## ŘADA S

### ZAPNUTÍ/VYPNUTÍ

Stisknutím tlačítka rychlosti zapněte ventilátor klipu. Když projedete kolem režimu dynamického větru, ventilátor klipu VYPNE.

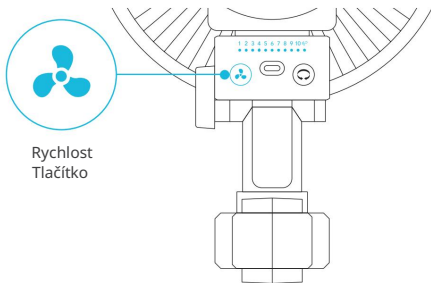

Rychlost  
Tlačítko

### NASTAVENÍ RYCHLOSTI VENTILÁTORU

Tlačítko rychlosti cyklicky OFF, rychlost ventilátoru 1-10, což je indikováno řadou bílých LED diod. Stisknutím tlačítka rychlosti zvýšíte rychlost ventilátoru o jednu.

Překročení rychlosti 10 aktivuje režim dynamického větru. Cyklování kolem, které se vrátí na rychlost ventilátoru 0.

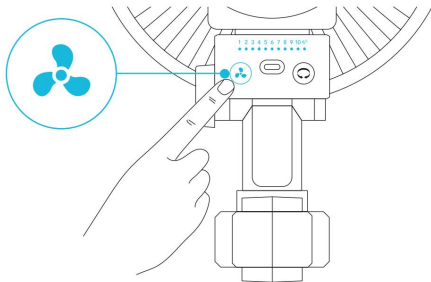

# PROGRAMOVÁNÍ

## ŘADA S

### REŽIM DYNAMICKÉHO VĚTRU

Tento režim bude střídat rychlosti mezi úrovněmi 1-10, aby simuloval přirozený vánek.

#### KROK 1

Nastavte rychlost ventilátoru na požadovanou maximální úroveň pomocí tlačítka rychlosti.

Nedoporučujeme nastavit maximální rychlost na úroveň 1; tím se odstraní rozsah otáček.

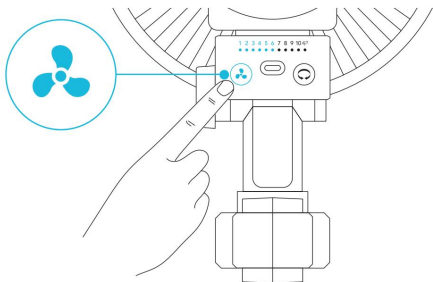

#### KROK 2

Chcete-li přejít do režimu dynamického větru, podržte tlačítko rychlosti po dobu 3 nebo více sekund. Tím se také uzamkne vaše aktuální rychlost ventilátoru jako maximální úroveň.

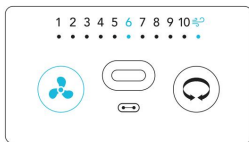

#### KROK 3

Deaktivujte režim maximálního dynamického větru stisknutím tlačítka rychlosti.

Ventilátor klipu bude nadále běžet na maximální úroveň, dokud jej neupravíte.

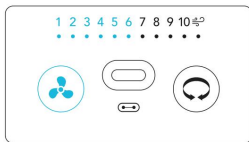

# PROGRAMOVÁNÍ

## ŘADA S

### KMITÁNÍ

Kromě standardních funkcí mohou modely S-Series oscilovat a poskytovat proudění vzduchu v širokém úhlu. Funkce oscilace se aktivuje ručně pomocí tlačítka oscilace a nelze ji ovládat pomocí externího programování UIS.

Pokud je nastaveno na OFF, ventilátor klipu nebude oscilovat bez ohledu na externí programy.

Pokud je nastaveno na ON, oscilace se spustí automaticky, pokud externí program aktivuje váš klipový ventilátor, aby se zapnul. Oscilace se poté automaticky zastaví, pokud externí program deaktivuje váš klipový ventilátor a vypne se.

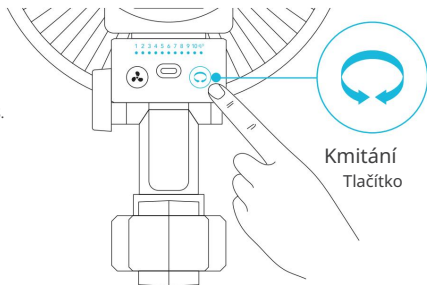

### NASTAVENÍ ROZSAHU KMITU

Tlačítko oscilace cyklicky prochází úrovněmi oscilace 0-10 s maximálním rozsahem úhlu 90°. To zajistí, že se váš klipový ventilátor nedostane do kontaktu s vaším pěstebním stanem, a přesto vám umožní upravit zaměření oběhu.

Stisknutím tlačítka oscilace zvýšíte, jak široký bude ventilátor klipu oscilovat o jednu úroveň. Tyto úrovně jsou indikovány oranžovou řadou LED světel.

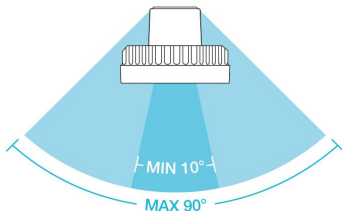

Stisknutím tlačítka nad rychlostí 10 se vrátíte na úroveň 0.

## Často kladené otázky o oblačnosti

**Otázka:** Mohu namontovat tento klipový ventilátor vzhůru nohama?

**Odpověď:** Ne. Nedoporučujeme montovat ventilátor vzhůru nohama.

---

**Otázka:** Budu moci tento klipový ventilátor pevně propojit s vlastním ovladačem nebo termostatem?

**Odpověď:** Nedoporučujeme pevně zapojovat nebo spojovat napájecí vodiče našeho ventilátoru. Takové úpravy mohou ohrozit elektrickou bezpečnost a zneplatní záruku na tento produkt.

---

**Otázka:** Musím použít měnič energie, když jsem mimo USA?

**Odpověď:** Rozsah napětí tohoto produktu je 100-240 V AC. Možná budete potřebovat jednoduchý cestovní adaptér k zapojení do cizí zásuvky nebo napájecí konvertor, pokud vaše země používá jiné napětí.

---

**Otázka:** Co je CFM mého fanouška klipu?

**Odpověď:** Specifikace CFM najdete v produktovém seznamu vašeho modelu CLOUDRAY.

---

**Otázka:** Bude svorka schopna držet můj pěstební stan?

**Odpověď:** Pevná svorka je schopna uchytit tyče libovolné tloušťky v jakémkoli pěstebním stanu.

---

**Otázka:** Budu moci k tomuto klip ventilátoru připojit další jednotky?

**Odpověď:** CLOUDRAY nepodporuje řetězení nebo propojení mezi dalšími ventilátory klipů. K ovladači UIS™ však lze připojit více ventilátorů a přijímat inteligentní programování.

---

**Otázka:** Jak dlouho mohu nechat tento ventilátor klipu běžet?

**Odpověď:** CLOUDRAY obsahuje nejnovější inovace v technologii krokových motorů, které umožňují nepřetržitý provoz po dobu 24 hodin denně.

# AC INFINITY PRODUKTY

## Inline potrubní ventilátory

Řada CLOUDLINE je řada potrubních ventilátorů navržených pro tiché větrání AV místností a skříní, stejně jako pro různé projekty cirkulace a odsávání vzduchu pro vlastní potřebu. Obsahuje termostatický regulátor s inteligentním programováním, který automaticky upraví otáčky potrubního ventilátoru v reakci na měnění se teploty.

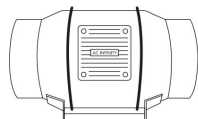

## Advance Grow Tents Série

CLOUDLAB je řada pěstebních stanů navržených tak, aby vytvořily ideální podmínky pro pěstování a usnadnily pěstování pokojových rostlin po celý rok. Obsahuje 2000D silné plátno Oxford lemované vnitřním mylarem s diamantovým vzorem, který maximalizuje svítivost rostoucího světla, a zesílený rám s nosností 150 lb.



## Grow Lights

LED růstová lampa komerční úrovně navržena tak, aby simulovala venkovní denní osvětlení s bohatším světelným spektrem. Tento růstový systém LED, který využívá nejnovější diody Samsung LM301H EVO pro bezkonkurenční intenzitu a účinnost, efektivně vytváří celospektrální osvětlení pro zlepšení všech fází růstového cyklu.

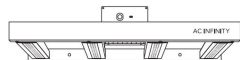

# ZÁRUKA

Tento záruční program je naším závazkem vůči vám, produkt prodávaný společností AC Infinity bude bez výrobních vad po dobu dvou let od data nákupu. Pokud se zjistí, že výrobek má vadu materiálu nebo zpracování, podnikneme příslušná opatření definovaná v této záruce k vyřešení jakýchkoli problémů.

Záruční program se vztahuje na jakoukoli objednávku, nákup, příjem nebo použití jakýchkoli produktů prodávaných společností AC Infinity nebo našimi autorizovanými prodejci. Program se vztahuje na produkty, které se staly vadnými, nefunkčními nebo výrazně, pokud se produkt stane nepoužitelným. Záruční program vstupuje v platnost dnem nákupu. Platnost programu vyprší dva roky od data zakoupení. Pokud se váš produkt během tohoto období poškodí, AC Infinity váš produkt vymění za nový nebo vám vrátí plnou náhradu.

Záruční program se nevztahuje na zneužití nebo nesprávné použití. To zahrnuje fyzické poškození, ponoření produktu do vody, nesprávnou instalaci, jako je nesprávné vstupní napětí, a nesprávné použití z jakéhokoli jiného důvodu, než je zamýšlený účel. AC Infinity nenese odpovědnost za následné ztráty nebo náhodné škody jakékoli povahy způsobené produktem. Neručíme za poškození běžným opotřebením, jako jsou škrábance a rýhy.

Kontaktujte naše oddělení prodejců na adrese [dealers@acinfinity.com](mailto:dealers@acinfinity.com) nebo (626) 838-4656 pro více informací o našem programu prodejců a distributorů. Kontaktujte naše oddělení zákaznických služeb na adrese [support@acinfinity.com](mailto:support@acinfinity.com) nebo 626-923-6399 pro pomoc s produktem a zárukou. Naše pracovní doba je od pondělí do pátku od 9:00 do 17:00 PST.



Pokud máte s tímto produktem nějaké problémy, kontaktujte nás a my váš problém s radostí vyřešíme nebo vám vrátíme peníze v plné výši!

**COPYRIGHT © 2024 AC INFINITY INC. VŠECHNA PRÁVA VYHRAZENA**

Žádná část materiálů, včetně grafiky nebo log dostupných v této brožuře, nesmí být kopírována, fotokopírována, reprodukována, překládána nebo redukována na jakékoli elektronické médium nebo strojově čitelnou formu, a to vcelku ani po částech, bez zvláštního povolení od AC Infinity Inc.









[www.acinfinity.com](http://www.acinfinity.com)