

AC INFINITY

CLOUDLINE

SYSTÉM FILTRACE VZDUCHU

UŽIVATELSKÁ PŘÍRUČKA

VÍTEJTE

Děkujeme, že jste si vybrali AC Infinity. Zavázali jsme se ke kvalitě produktů a přátelským zákaznickým službám. Máte-li jakékoli dotazy nebo návrhy, neváhejte nás [kontaktovat](#). Navštivte www.acinfinity.com a kliknutím na kontakt zobrazíte naše kontaktní informace.

EMAIL

podpora@acinfinity.com

WEB

www.acinfinity.com

UMÍSTĚNÍ

Los Angeles, CA

KÓD PŘÍRUČKY AFK2306X1

PRODUKT

System filtrace vzduchu 4", S-Series

System filtrace vzduchu 6", S-Series

System filtrace vzduchu 8", S-Series

System filtrace vzduchu 4", T-Series

System filtrace vzduchu 6", T-Series

System filtrace vzduchu 8", T-Series

MODEL

AC-FKS4

AC-FKS6

AC-FKS8

AC-FKT4

AC-FKT6

AC-FKT8

UPC-A

819137022065

819137021891

819137022072

819137022911

819137022928

819137022980

RUČNÍ REJSTŘÍK

Manuální index	Strana 5
Upozornění na produkt	Strana 6
Rušení od světél MH a HPS	Strana 7
Klíčové vlastnosti	Strana 8
Obsah produktu	Strana 9
Instalace: Montáž	Strana 11
Instalace: závěsná	Strana 16
Instalace: Orientace víka motoru	Strana 24
Instalace: Nastavení konfigurace	Strana 25
Napájení a nastavení	Strana 28
Montáž ovladače	Strana 31
Platforma UITM	Strana 36
Kompatibilita	Strana 37
Přidání dalších ventilátorů	Strana 39
Přidání dalších zařízení	Strana 40
Čištění	Strana 42
Programování	Strana 45
Další nastavení	Strana 70
Stáhněte si aplikaci	Strana 71
Přidat zařízení	Strana 72
FAQ	Strana 79
Další produkty AC Infinity	Strana 83
Záruka	Strana 84

VÝSTRAHA PRODUKTU



ABYSTE SNÍŽILI RIZIKO POŽÁRU, ÚRAZU ELEKTRICKÝM PROUDEM NEBO ZRANĚNÍ OSOB,
DODRŽUJTE NÁSLEDUJÍCÍ:

1. Ujistěte se, že váš zdroj napájení odpovídá elektrickým požadavkům tohoto produktu.
2. Ověřte si omezení místního kódu pro další bezpečnostní opatření, která mohou být potřebná pro správnou instalaci v souladu s kódem.
3. Před instalací a použitím tohoto produktu si přečtěte všechny pokyny.
4. Pokud nejste obeznámeni nebo máte pochybnosti o provedení instalace tohoto produktu, vyhledejte služby kvalifikovaného, vyškoleného a licencovaného odborníka. Nesprávná instalace způsobí ztrátu záruky na tento produkt.
5. Nepokoušejte se tento produkt pevně zapojit. Provádění jakýchkoli akcí dodatečné montáže může vést ke zranění osob a/nebo elektrickému poškození a zruší platnost záruky na tento produkt.
6. Tento produkt nesmí být používán v potenciálně nebezpečných místech, jako jsou hořlavé, výbušné, chemické nebo vlhké prostředí.
7. Výrobky z potrubí musí být vždy odvětrávány do venkovních prostor.
8. Nezakrývejte napájecí kabely koberci nebo jinými textilními materiály.
9. Tento produkt se spárue s těmi, které mají rotující části. Během instalace, provozu a údržby tohoto produktu je třeba dodržovat bezpečnostní opatření.
10. Nevkládejte prsty nebo cizí předměty do ventilačních nebo výfukových otvorů a nedovolejte jim, aby se dostaly do ventilačních nebo výfukových otvorů, protože by to mohlo způsobit úraz elektrickým proudem, požár nebo poškození tohoto produktu. Pokud je tento výrobek v provozu, neblokujte jej ani s ním žádným způsobem nemanipulujte.
11. Nespolehejte na programování zapnutí/vypnutí jako jediného prostředku k vypnutí napájení tohoto produktu. Před instalací, servisem nebo přemístěním tohoto produktu odpojte napájecí kabel.
12. Nepoužívejte tento výrobek, pokud je jeho kabel poškozen, nebo pokud nefunguje správně, upadl nebo je jakýmkoli způsobem poškozen.

RUŠENÍ MH a HPS LIGHTS

Některé modely pěstebního osvětlení s předřadníky HID*, které nepoužívají elektromagnetické stínění, vytvoří oblast radiofrekvenčního rušení (RFI). To může narušit blízké frekvenčně citlivé komponenty, jako jsou internetové linky a klimatické senzory. RFI může být vyzařováno z kabelů předřadníku nebo ze samotného předřadníku.

Postupujte podle následujících kroků, abyste zajistili správnou funkčnost a zabránili rušení vysokofrekvenčnímu rušení vaší sondy:

TIP 1

Udržujte kabel sondy daleko od kabelů předřadníku, abyste zajistili, že ovladač správně detekuje klimatické podmínky.

Můžete také omotat kabel sondy a vytvořit kužel kolem hlavy senzoru páskou z hliníkové fólie.

TIP 2

NEZAPOJUJTE pěstební světlo a inline ventilátor do stejné duplexní zásuvky. Zapojte své pěstební světlo a inline ventilátor do samostatných prodlužovacích kabelů a elektrických zásuvek.

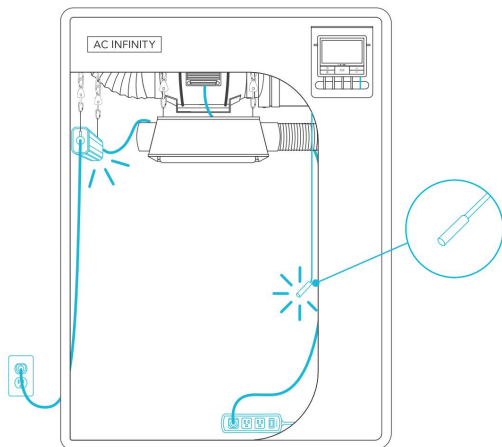

*MH, HPS, CMH nebo CHPS

KLÍČOVÉ VLASTNOSTI

DUÁLNI KULIČKOVÁ LOŽISKA

Motor obsahuje kuličková ložiska s životností 67 000 hodin. Umožňuje montáž ventilátoru v libovolné orientaci.

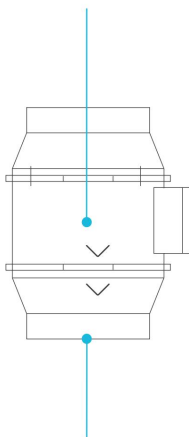

OCHRANA IP44

Inline potrubní ventilátor je utěsněn podle standardů Ingress Protection 44 a má vysokou odolnost vůči kapalinám a prachu.

AKTIVNÍ UHLÍ

Obsahuje RC412 1200+ IAV australské dřevěné uhlí s vysokou mírou adsorpce pro úplné blokování zápachu a čištění vzduchu.

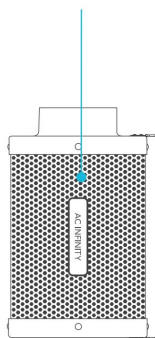

FLEXIBILNÍ POTRUBÍ

Vnější vrstva je vyrobena z dvojitého PVC termoplastu, který chrání hliník před pořezáním a roztržením.

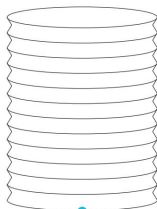

CONTROLLER 69P

Obsahuje automatické ovládací prvky, které aktivují ventilátor podle teploty, vlhkosti, VPD, časovače a plánu.

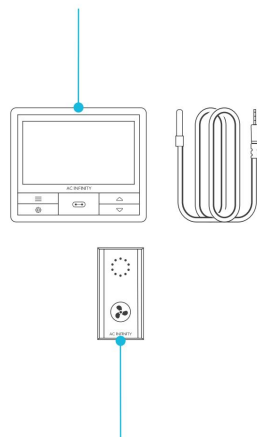

OVLADAČ RYCHLOSTI

Jednotlačítkový ovladač s kruhovým displejem, který umožňuje ovládání otáček ventilátoru v deseti rychlostech.

OBSAH PRODUKTU

CLOUDLINE S-Series



RYCHLOST
OVLADAČ

(x1)



ŠROUBY DO DŘEVA
(ZAVĚSĚNÍ NA STĚNU)

(x1)



OVLADAČ
ŠROUBY DESKY

(2x)

CLOUDLINE PRO T-Series



CHYTRÝ
OVLADAČ 69P

(x1)



SENZOR
SONDA

(x1)



ŠROUBY DO DŘEVA
(ZAVĚSĚNÍ NA STĚNU)

(2x)



OVLADAČ
ŠROUBY DESKY

(2x)

JEDNOTKA VENTILÁTORU*



POTRUBNÍ VENTILÁTOR
SYSTÉM

(x1)



DRÁT
MONTÁŽ

(6x)



LEPIDLO
DRŽÁTKA

(x1)



HÁČEK A
SMYČKOVÉ VAZBY

(4x)



ZEĐ
KOTVA

(4x)



LANO
CLIP

(2x)



POTRUBNÍ VENTILÁTOR
SADA ŠROUBŮ

(4x)



Šňůra UIS
MM, 10 FT. (x1)

*Série S zahrnuje CLOUDLINE, T-Series zahrnuje CLOUDLINE PRO

UHLÍKOVÝ FILTR A POTRUBÍ

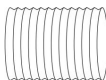

FLEXIBILNÍ
POTRUBÍ (x1)



POTRUBÍ
SVORKA

(2x)

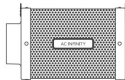

UHLÍK
FILTR (1x)



PŘEDFILTR
CLOTH

(2x)



LANO
CLIP

(2x)



ZÁVĚSNÝ
POPRUHY

(2x)

OBSAH PRODUKTU

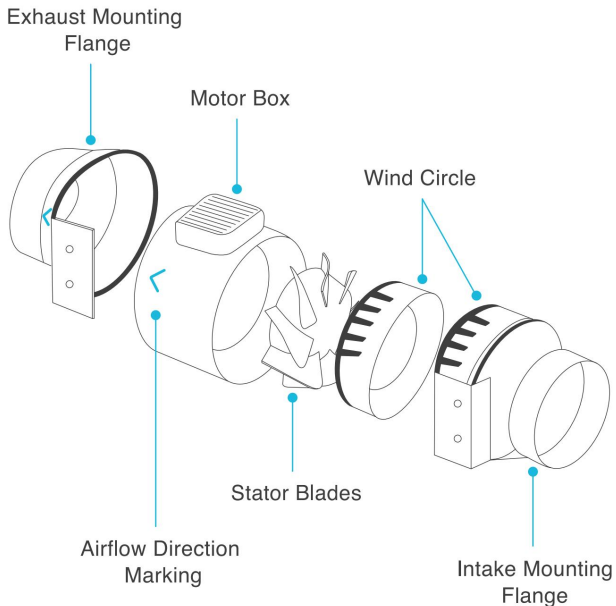

INSTALACE

MONTÁŽ

KROK 1

Odšroubujte a povolte kovové kroužky pomocí křížového šroubováku a kleští.

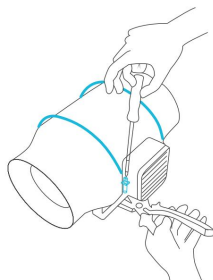

KROK 2

Vyjměte skříň motoru z přírubového držáku.
Odstraňte zavětrovací kruh mezi skříň motoru a sací přírubou.

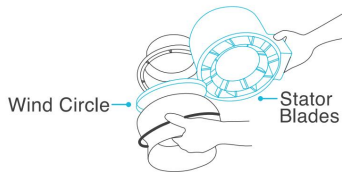
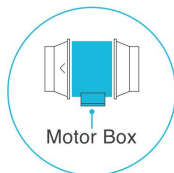

INSTALACE

MONTÁŽ

KROK 3

Pomocí držáku příruby nastavte požadovanou polohu ventilátoru. Označte čtyři montážní otvory.

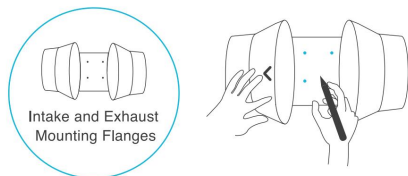

KROK 4

Do vyznačených míst vyvrtejte čtyři otvory.

Ujistěte se, že vaše montážní plocha je konstrukčně zdravá a bez překážek.

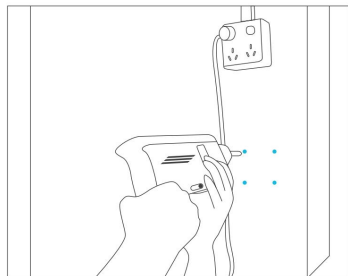

INSTALACE

MONTÁŽ

KROK 5

Pokud montujete na cokoli jiného než na dřevěnou podpěru nebo svorník, vložte do vyvrtaných montážních otvorů přiložené čtyři nástěnné kotvy.

Možná budete muset použít kladivo, abyste je zajistili skrz otvory.

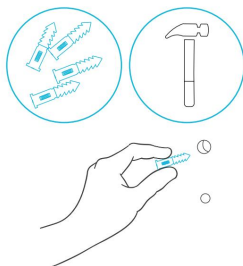

KROK 6

Vyrovnejte otvory přírubového držáku s hmoždinkami na stěnu. Zašroubujte čtyři šrouby do dřeva pomocí šroubováku nebo vrtáku, abyste zajistili držák příruby.

Ujistěte se, že šipka proudění vzduchu ukazuje požadovaným směrem.

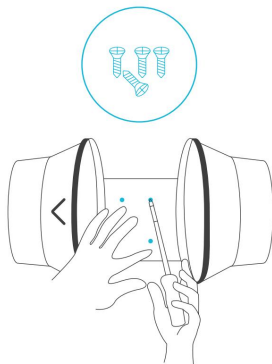

INSTALACE

MONTÁŽ

KROK 7

Umístěte větrný kruh zpět do sací příruby a přemístěte kovové svorky přes příruby, pokud je to možné.

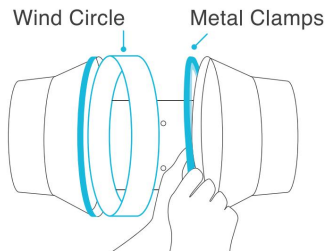

KROK 8

Zasuňte skříň motoru zpět do držáku příruby a ujistěte se, že šipka proudění vzduchu směřuje stejným směrem jako šipka držáku příruby.

Utáhněte kovové svorky pomocí křížového šroubováku a kleští, abyste zajistili skříň motoru.

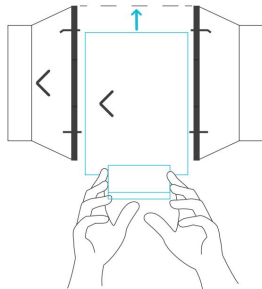

INSTALACE

MONTÁŽ

KROK 9

Pokud instalujete potrubí, použijte přiložené svorky potrubí k jeho upevnění ke každému konci potrubního ventilátoru a ujistěte se, že je utěsněno.

Utáhněte svorky potrubí pomocí plochého šroubováku.

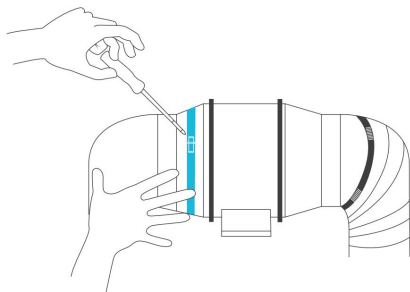

INSTALACE

ZÁVĚS VENTILÁTORU - POPRUHY

KROK 1

Obtočte popruh kolem držáku a tyče.

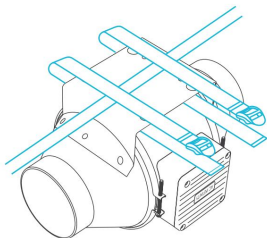

KROK 2

Protáhněte popruh zespodu vnitřní štěrbinou zámku žebříku.

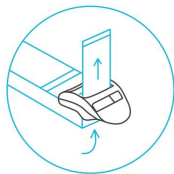

INSTALACE

ZÁVĚS VENTILÁTORU - POPRUHY

KROK 3

Zaveďte popruh shora do vnějšího otvoru pro zámek žebříku. Délku dokončené smyčky upravte podle potřeby.

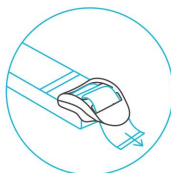
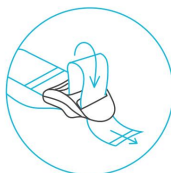

Adjust to size

KROK 4

Prostrčte volný konec středovou mezerou zámku žebříku, abyste zajistili smyčku.

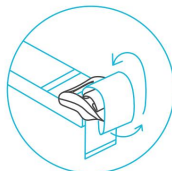

Loop through middle
to lock in place

INSTALACE

ZÁVĚS VENTILÁTORU - POPRUHY

KROK 5(a) - Zavěšení směrem dolů

Nechte ventilátor viset u tyče, jakmile popruhy jsou bezpečné.

Ujistěte se, že šipka proudění vzduchu ventilátoru ukazuje požadovaným směrem.

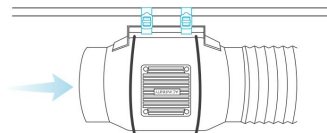

KROK 5(b) - Zavěšení nahoru

Chcete-li ventilátor zavěsit pravou stranou nahoru, smyčkou a utažením popruhů, jak je znázorněno v krocích 1-4, kolem tyče.

Zavěste ventilátor za přírby potrubí, abyste jej zajistili.

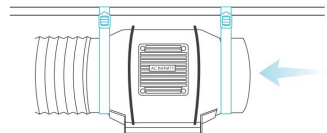

INSTALACE

ZÁVĚŠ FILTRU - POPRUHY

KROK 1

Omotejte popruh kolem závěsné tyče.

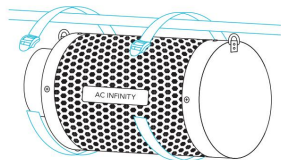

KROK 2

Protáhněte popruh zespodu vnitřní štěrbínou zámku žebříku.

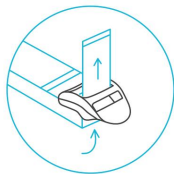

INSTALACE

ZÁVĚS FILTRU - POPRUHY

KROK 3

Zaveďte popruh shora do vnějšího otvoru pro zámek žebříku. Délku dokončené smyčky upravte podle potřeby.

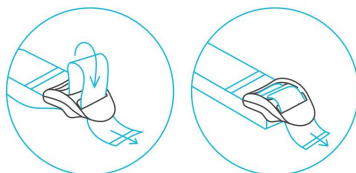

Adjust to size

KROK 4

Prostrčte volné konce středovou mezerou zámku žebříku, abyste zajistili smyčku.

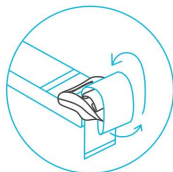

Loop through middle
to lock in place

INSTALACE

VĚŠENÍ VENTILÁTORU - LANOVÉ SVORKY

ZAVĚŠENÍ NAHORU

Omotěte dva závěsy na lano kolem tyče a připněte karabiny k sobě. Podle potřeby smyčky zkratte.

Zavěste ventilátor za příruby potrubí, abyste jej zajistili.

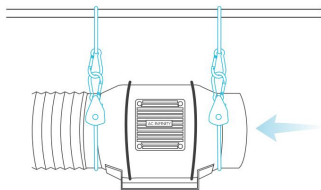

POZNÁMKA: Víko motoru lze otočit tak, aby se při rostoucích aplikacíchjevilo pravou stranou nahoru. Na straně 24 se dozvíte, jak otočit kryt motoru. Otočením krytu motoru neztratíte záruku.

VISÍCÍ DOLŮ

Omotěte dva závěsy na lano kolem tyče a držáku ventilátoru.

Připněte karabiny k sobě. Podle potřeby smyčky zkratte.

Ujistěte se, že šipka proudění vzduchu ventilátoru ukazuje požadovaným směrem.

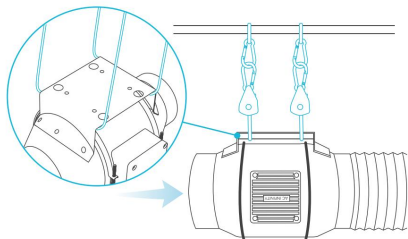

INSTALACE

ZÁVĚS FILTRU - LANOVÉ SVORKY

KROK 1

Omotejte závěsy provazových spon kolem nosných nosníků svého pěstebního stanu.

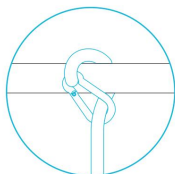

KROK 2

Karabiny zahákněte do ocelových háčků umístěných na přírubách.

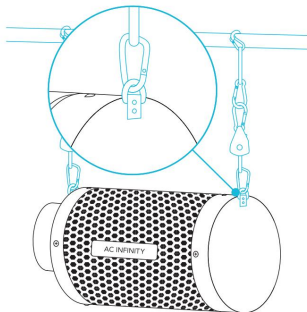

INSTALACE

VĚŠENÍ VENTILÁTORU - LANOVÉ SVORKY

KROK 3

Připojte filtr k vašemu potrubí pomocí preferované metody, jak je znázorněno na straně 26.

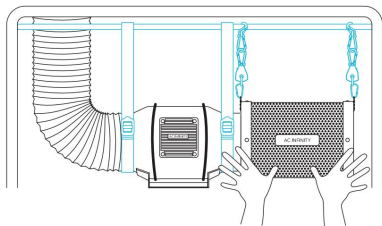

INSTALACE

ORIENTACE VÍKA MOTORU

KROK 1

Odšroubujte víčko motoru pomocí šroubováku.

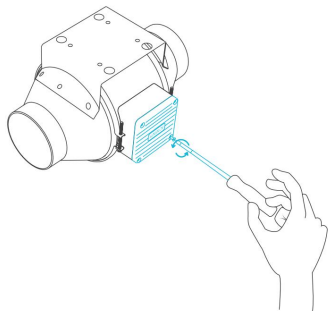

KROK 2

Otožte kryt motoru do požadované orientace.
Znovu našroubujte šrouby.

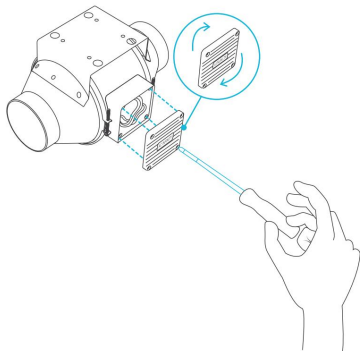

Otočením krytu motoru neztratíte záruku.

INSTALACE

NASTAVENÍ KONFIGURACE

PŘÍSAÁNÍ A VÝFUK

Tento ventilátor lze použít buď jako sací nebo odtahový ventilátor v pěstírnách a větších pěstebních stanech. Pro dosažení optimální ventilace celého prostoru musí být sací ventilátor nebo otvor – pokud nepoužíváte ventilátor – umístěn ve spodním rohu vašeho pěstebního prostoru. Odsávací ventilátor musí být zavěšen (zobrazeno níže) nebo namontován v nejvyšším možném protilehlém rohu.

Ujistěte se, že šipka proudění vzduchu na sacím ventilátoru směřuje k vašemu pěstebnímu prostoru a šipka na výfukovém ventilátoru směřuje pryč od vašeho pěstebního prostoru.



Chcete-li použít tento filtr v sacích aplikacích, umístěte filtr do vašeho pěstebního prostoru. Před dokončením instalace se ujistěte, že je filtr připojen k sacímu konci ventilátoru.

Chcete-li použít tento filtr ve výfukových aplikacích, umístěte filtr mimo svůj pěstební prostor. Před dokončením instalace se ujistěte, že je filtr připojen k výfukovému konci ventilátoru inline.

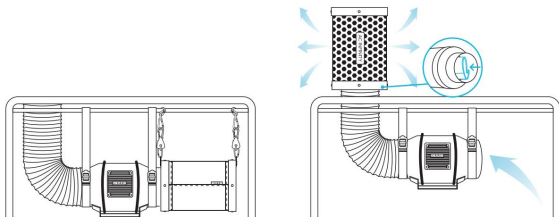

INSTALACE

NASTAVENÍ KONFIGURACE

KROK 1

Připojte potrubní potrubí k filtru. Pro zajištění spojení použijte potrubní svorky. Pro další zabezpečení můžete před použitím svorek na potrubí použít lepicí pásku.

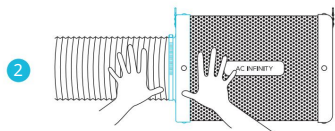
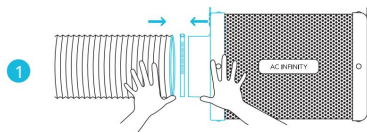

KROK 2

Můžete také připojit svůj filtr přímo k vašemu inline potrubnímu ventilátoru. K jejich upevnění použijte svorky na potrubí.

Pokud je váš filtr umístěn ve vlhkém prostoru, umístěte jej do nejvyššího možného bodu.

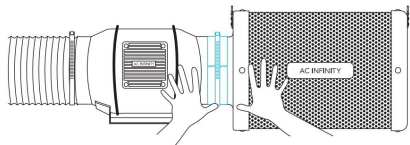
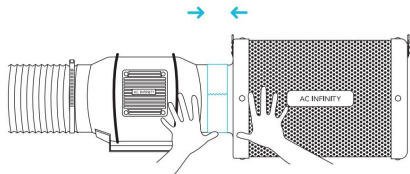

INSTALACE

NASTAVENÍ KONFIGURACE

PŘEDFILTR

Při umísťování filtru do pěstebního prostoru navlékněte přes filtr látku, abyste zabránili průchodu prachu a jiných částic.

Ujistěte se, že je celá kovová síť pokryta látkou.

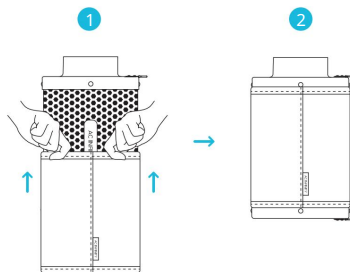

VNITŘNÍ ZÁVĚS

Chcete-li použít svůj filtr v sacích aplikacích, umístěte jej do pěstebního prostoru.

Před dokončením instalace se ujistěte, že je váš filtr připojen k sacímu konci ventilátoru inline.

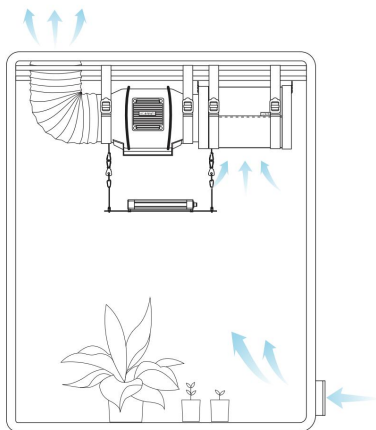

NAPÁJENÍ A NASTAVENÍ

ŘADA S

KROK 1

Pomocí přiloženého prodlužovacího kabelu UIS MM připojte ventilátor k portu regulátoru rychlosti ve spodní části.

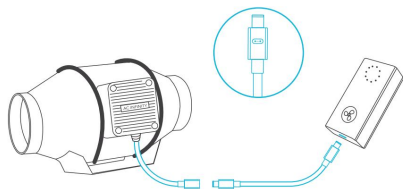

KROK 2

Zapojte napájecí kabel ventilátoru do elektrické zásuvky. Regulátor bude přijímat energii z ventilátoru, aby mohl pracovat. (pouze ventilátory EC Motor)

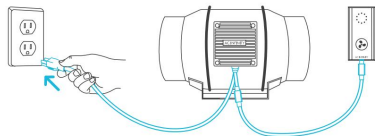

NAPÁJENÍ A NASTAVENÍ

SÉRIE T

KROK 1

Zapojte konektor UIS vašeho zařízení do jednoho z portů ovladače.

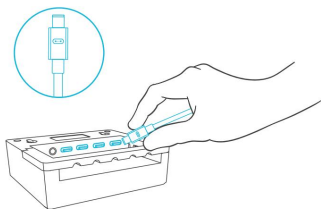

KROK 2

Zapojte sondu senzoru do 3,5mm jacku ovladače. Umístěte sondu blízko vašich rostlin ve vašem pěstebním stanu pro co nejpřesnější odečet.

Udržujte kabel sondy v dostatečné vzdálenosti od napájecího kabelu předřadníku HID*, abyste zajistili, že ovladač správně detekuje klimatické podmínky.

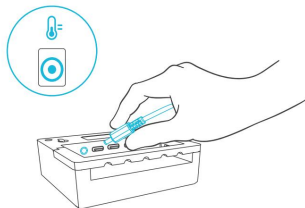

*MH, HPS, CMH nebo CHPS

NAPÁJENÍ A NASTAVENÍ

SÉRIE T

KROK 3

Zapojte napájecí kabel ventilátoru do elektrické zásuvky. Regulátor bude přijímat energii z ventilátoru, aby mohl pracovat. (pouze ventilátory EC Motor)

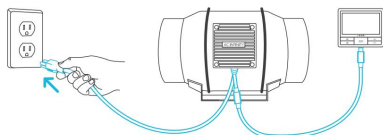

KROK 4

Ke správně šňůr můžete použít přiložené úchyty na kravaty, vruty do dřeva a drátěné pásky.

Upevněte úchyty kravaty k povrchu pomocí šroubů do dřeva nebo lepicí podložky. Omotejte drátěné vázací pásky kolem šňůr do úchytů.

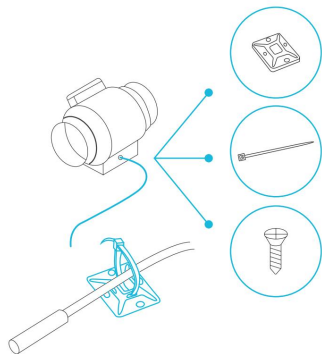

MONTÁŽ OVLADAČE ŘADA S

KROK 1 — MONTÁŽ NA STĚNU

Najděte místo bez překážek a zajistěte kotvu do zdi. Zašroubujte vrut do dřeva do kotev.

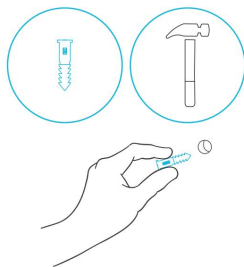

KROK 2 — MONTÁŽ NA STĚNU

Zavěste ovladač za šroub pomocí otvoru na zadní straně.

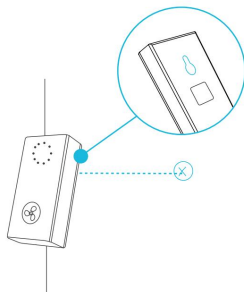

MONTÁŽ OVLADAČE ŘADA S

MONTÁŽ MAGNETU

Namontujte ovladač na ocelový povrch pomocí magnetu umístěného za štítkem.

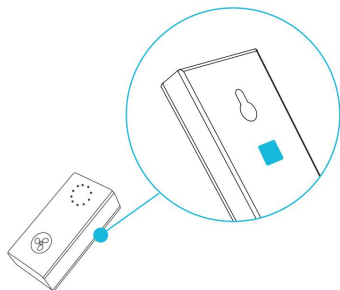

MONTÁŽ NA DESKU*

Zašroubujte šrouby ovladače do štěrbin nebo montážních otvorů v horní polovině desky.

Zavěste ovladač za šrouby pomocí otvoru na zadní straně.

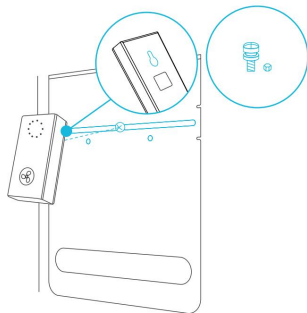

*Ovládací deska není součástí dodávky

MONTÁŽ OVLADAČE

SÉRIE T

KROK 1 — MONTÁŽ NA STĚNU

Najděte místo bez překážek a zajistěte kotvy do zdi. Zašroubujte vruty do dřeva do kotev.

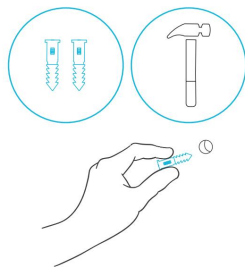

KROK 2 — MONTÁŽ NA STĚNU

Zavěste ovladač za šrouby pomocí otvorů na zadní straně.

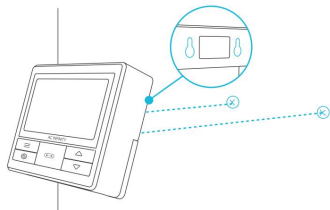

MONTÁŽ OVLADAČE

SÉRIE T

MONTÁŽ MAGNETU

Ovladač můžete také připevnit na ocelový povrch pomocí magnetu umístěného za štítkem.

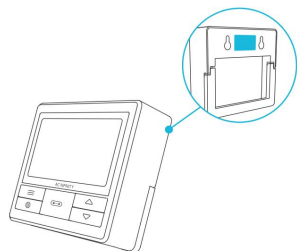

MONTÁŽ NA DESKU*

Zašroubujte šrouby ovladače do štěrbin nebo montážních otvorů v horní polovině desky.

Zavěste ovladač za šrouby pomocí otvoru na zadní straně.

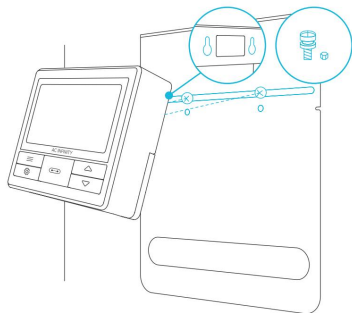

*Ovládací deska není součástí dodávky

MONTÁŽ OVLADAČE

SÉRIE T

USPOŘÁDÁNÍ ŠŤŮRY

Šňůry mohou být vedeny do nebo vně drážek stojanu a přes vyřiznutý otvor za ovladačem.

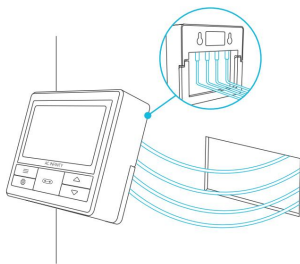

KICKSTAND

Otevřete stojan za ovladačem a nastavte jej nakloněný na plochu.

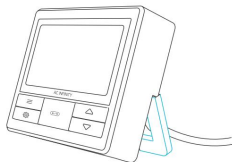

PLATFORMA UISTM

Platforma UITM umožňuje připojit jeden centrální ovladač s několika zařízeními současně. Vytvořením tohoto plně integrovaného systému můžete napájet a programovat všechna svá zařízení společně nebo samostatně pro optimalizovanou správu pěstebních stanů.

Váš pěstební systém lze regulovat pomocí rozbočovače ovladače nebo vzdáleně pomocí aplikace AC Infinity (spárované s kompatibilními ovladači), kde budete mít přístup k programování automatizace a údajům o klimatu.

Můžete také připojit své oblíbené pěstební osvětlení a zásuvkové zařízení a integrovat je do platformy UIS pomocí našeho adaptéru RJ11/12 a řídicího modulu zástrčky.

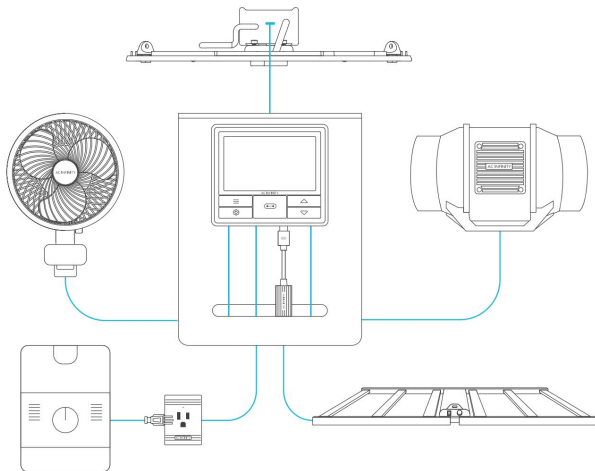

Zařízení Grow se budou prodávat samostatně a v době nákupu tohoto produktu mohou být stále ve vývoji.

KOMPATIBILITA

PLATFORMA U1STM

ADAPTÉR MOLEX*

Pomocí adaptéru Molex zapojte do tohoto ovladače inline ventilátory se 4pinovými konektory Molex. Zapojte Molex konektor ventilátoru do adaptéru. Poté zapojte adaptér do ovladače.

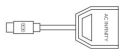

UIS M - 4PIN F
ADAPTÉR

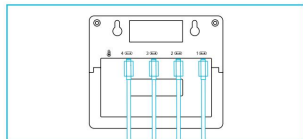

PRODLUŽOVACÍ KABEL

Použijte prodlužovací kabely UIS typu samec-to-male k připojení zařízení se samičními porty UIS v širším dosahu od vašeho ovladače. Dodáváno se zařízeními kompatibilními s UIS.

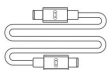

UIS M - M
CORD

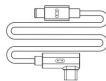

UIS M - M
KLIPOVÁ ŠNŮRA VENTILÁTORU

EXPANZNÍ ŠTÍPAČKA*

Rozšiřující rozbočovač vám umožní připojit 4 zařízení s jedním portem a může podporovat další rozbočovače pro vytvoření až 3 vrstev rozšiřujících portů. Určeno pro výhradní použití s řadiči AC Infinity s porty UIS.

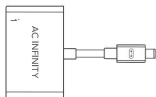

UIS M - F
4 PORTOVÝ SPLITTER

KOMPATIBILITA

OVLADAČ 69 PRO

Modely starší generace, které dříve používaly stejnosměrné motory, nyní obsahují EC motory v aktualizovaných sestavách. Zatímco ventilátory, které používají stejnosměrné motory, se připojují k řídicí jednotce pro příjem energie, ventilátory, které používají motory EC, se připojují k elektrickým zásuvkám pro příjem energie. Ventilátor ani regulátor nejsou zpětně kompatibilní se stejným produktem starší generace, který používá stejnosměrné motory a starší regulátory.

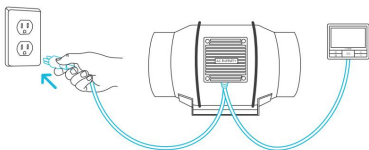

EC motor – kompatibilní

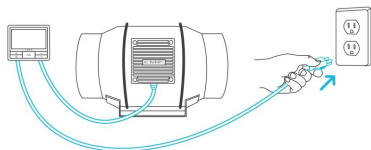

Střídavý nebo stejnosměrný motor – NENÍ kompatibilní

PŘIDÁVÁNÍ DALŠÍCH FANOUŠKŮ

CONTROLLER 69P je vybaven čtyřmi porty, které umožňují napájet a ovládat více ventilátorů současně. Kompatibilní pouze s řadovými ventilátory s EC motory. Příklad konfigurace viz obrázky níže.

Připojení více ventilátorů

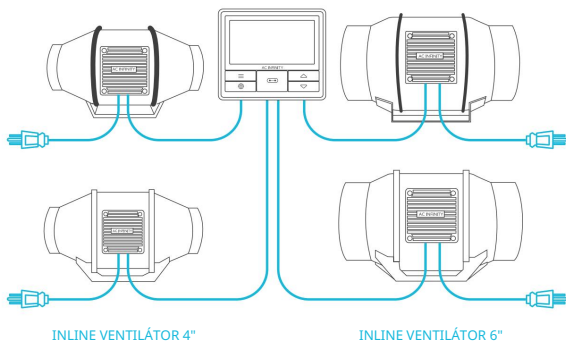

ADAPTÉR MOLEX

K připojení ventilátoru k univerzálnímu ovladači* použijte adaptér UIS na 4kolíkový Molex*. Zapojte UIS konektor vašeho ventilátoru do adaptéru. Poté zapojte adaptér do ovladače.

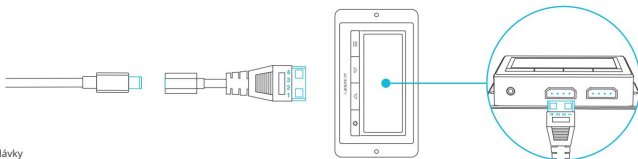

*Není součástí dodávky

PŘIDÁVÁNÍ DALŠÍCH ZAŘÍZENÍ

PRODLOUŽENÍ ŘETĚZU

Zapojte samčí konec rozbočovače* do ovladače UIS.
Připojte zařízení UIS nebo napájecí adaptér k prvnímu portu každé vrstvy pro napájení řadiče a rozbočovače.

Porty 2-4 lze připojit k dalším rozbočovačům nebo zařízením UIS. Všechna zařízení zapojená do tohoto řetězce musí být stejného typu (např. ventilátory libovolné velikosti) bez ohledu na délku řetězce dangle.

Tento rozbočovač není kompatibilní s adaptéry UIS, jako je adaptér osvětlení RJ11.

*Není součástí dodávky

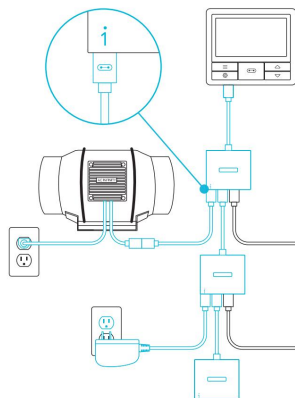

PŘIDÁVÁNÍ DALŠÍCH ZAŘÍZENÍ

DAISY-CHAINING

Každý z přiložených portů ovladače může podporovat až 20 zařízení pomocí řetězového adaptéru (není součástí dodávky). Všechna zařízení musí být ze stejné série, ale mohou mít různé velikosti.

Zapojte samčí konec řetězového adaptéru do vašeho zařízení.

Připojte svůj řadič UIS k portu INPUT adaptéru s řetězovým připojením pomocí kabelu s konektorem MM. Pomocí prodlužovacího kabelu připojte výstupní port OUTPUT adaptéru ke vstupnímu portu jiného adaptéru. Můžete také propojit OUTPUT port s jiným zařízením UIS a ukončit řetězec.

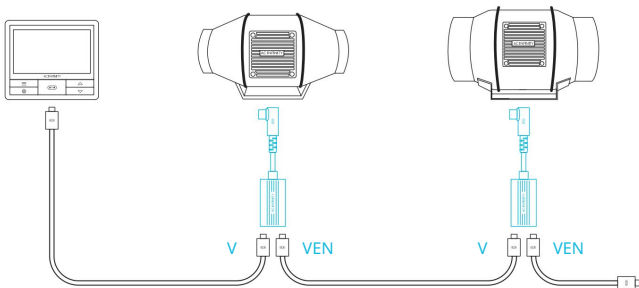
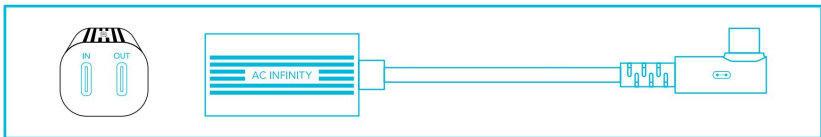

ČIŠTĚNÍ

INLINE VENTILÁTOR

KROK 1

Vyjměte skříň motoru z montážní příruby. Postup demontáže skříňně motoru naleznete v krocích 1 a 2 na straně 11.

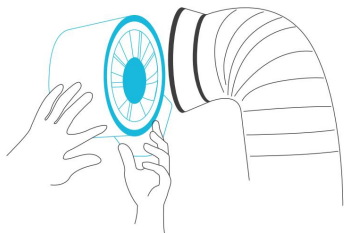

KROK 2

Pomocí vlhkého hadříku očistíte lopatky oběžného kola a ventilátoru od prachu a nečistot. Odstraňte zavětrovací kroužek mezi skříňní motoru a vstupní přírubou.



ČIŠTĚNÍ

INLINE VENTILÁTOR

KROK 3

Očistěte lopatky statoru od prachu a nečistot na opačném konci. Vyčistěte prostor uvnitř výstupní a výfukové příruby.

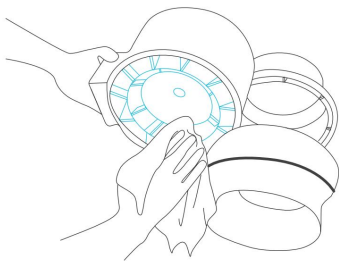

KROK 4

Zajistěte skříň motoru na montážní příruby. Viz kroky 7-9 na stranách 14-15, kde se dozvíte, jak zajistit skříň motoru.

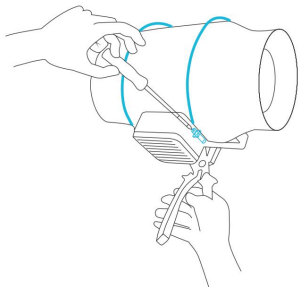

ČIŠTĚNÍ

UHLÍKOVÝ FILTR

OBRÁCENÍ PŘÍRUB

Chcete-li prodloužit životnost filtru a využít celé jeho uhlíkové lože, otočte příruby z obou konců.

Odstraňte šrouby z přírub, abyste je uvolnili z filtru. Nasadte příruby na druhé konce a přišroubujte je zpět na místo.

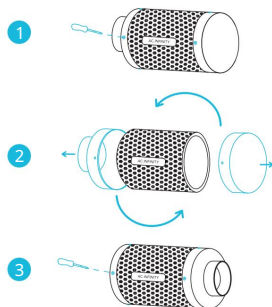

MYTÍ PŘEDFILTRU

Opakovaně použitelný hadřík vyperte podle potřeby, abyste z něj odstranili veškerý prach a usazeniny. Tím se dále prodlouží životnost filtru.

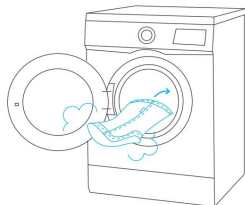

PROGRAMOVÁNÍ

ŘADA S

NASTAVENÍ RYCHLOSTI VENTILÁTORU

Ovladač je vybaven jedním tlačítkem, které ovládá rychlost ventilátoru od 0 do 10. Stisknutím tlačítka rychlosti zvýšíte rychlost ventilátoru v krocích o jednu jednotku. Stisknutím tlačítka při nastavení 10 se rychlost ventilátoru nastaví zpět na 0.

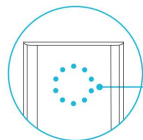
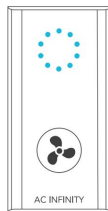

Rychlost ventilátoru
Indikátor

ZAPNUTÍ/VYPNUTÍ

Podržením tlačítka rychlosti po dobu 4 sekund se ventilátor vypne. Dalším stisknutím z OFF se ventilátor zapne na poslední nastavenou rychlost.

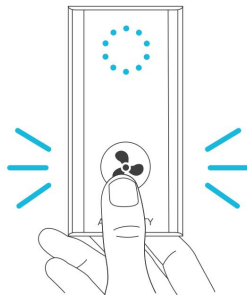

PROGRAMOVÁNÍ

SÉRIE T

1. TLAČÍTKO PORT

Prochází až čtyři připojená zařízení. Každé zařízení se programuje samostatně nebo společně při navigaci na VŠECHNY.

4. TLAČÍTKA NAHORU/DOLŮ

Upraví hodnotu vašeho aktuálního režimu. Tlačítko nahoru zvyšuje a tlačítko dolů snižuje nastavení. Podržением obou obnovíte hodnoty na OFF/Default.

6. TEPLOTA SONDY

Zobrazuje aktuální teplotu, kterou sonda detekuje. Pokud není připojena žádná sonda, zobrazuje „-“. Obsahuje indikátor trendu, který signalizuje vzestup, stabilitu nebo pokles teploty za poslední hodinu.

8. SONDA VPD

Zobrazuje aktuální VPD, kterou sonda detekuje (v kPa). Pokud není připojena žádná sonda, zobrazuje „-“. Obsahuje indikátor trendu, který signalizuje vzestup, stabilitu nebo pokles VPD za poslední hodinu.

11. AKTUÁLNÍ ÚROVEŇ

Zobrazuje aktuální nastavení připojených zařízení. Obsahuje indikátor trendu, který signalizuje, zda nastavení aktuálně stoupá, klesá nebo se nemění.

2. TLAČÍTKO MODE

Cykluje mezi režimy ovladače: OFF, ON, AUTO (4 spouštění), VPD (2 spouštění), TIMER TO ON, TIMER TO OFF, CYCLE (ON a OFF) a SCHEDULE (ON a OFF).

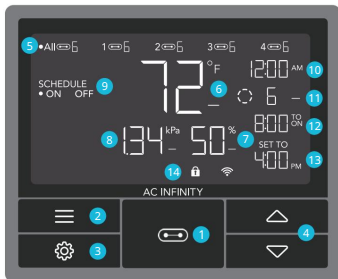

9. REŽIM CONTROLLER

Zobrazuje aktuální režim ovladače. Stisknutím tlačítka režimu můžete cyklicky procházet dostupnými režimy.

12. ODPOČET

Zobrazuje odpočítávání TIMER TO ON, TIMER TO OFF, CYCLE nebo SCHEDULE režim aktivuje nebo deaktivuje zařízení. TO ON zobrazuje množství času, které zbývá do zapnutí zařízení. TO OFF zobrazuje dobu zbývající do vypnutí zařízení.

3. TLAČÍTKO NASTAVENÍ

Cyklicky prochází nastavením ovladače: DISPLAY, CLOCK, °F / °C, CALIB. T°/H%/kPa, TRANS. T°/H%/kPa, BUFF. T°/H% / kPa a OFFSET LEAF.

5. PŘÍSTAVY

Zobrazuje všechna připojená zařízení a také jejich aktuální úroveň. Číselky jsou zobrazeny symbolem UIS, když je zařízení zapojeno do odpovídajícího portu.

7. SONDA VLHKOSTI

Zobrazuje aktuální vlhkost, kterou sonda měří. Pokud není připojena žádná sonda, zobrazuje „-“. Obsahuje indikátor trendu, který signalizuje vzestup, stabilitu nebo pokles vlhkosti za poslední hodinu.

10. AKTUÁLNÍ ČAS

Zobrazuje aktuální čas. Interní baterie udržuje hodiny, takže se nenastaví výchozí 00:00, pokud napájení je přerušeno.

13. UŽIVATELSKÉ NASTAVENÍ

Zobrazuje hodnotu vašeho aktuálního režimu. Pomocí tlačítek nahoru nebo dolů upravte hodnotu.

14. IKONY VÝSTRAHY

Zobrazuje výstrahy a stavy ovladače, včetně zámku ovladače, upozornění CLIMATE a upozornění TIMER.

PROGRAMOVÁNÍ

SÉRIE T

PORTY

Stisknutím tlačítka portu budete cyklicky procházet dostupné porty ovladače: VŠECHNY, 1, 2, 3 a 4. Tečka označuje aktuální zařízení. Pokud zařízení není zapojeno do odpovídajícího portu, nezobrazí se žádná číslce.

VŠECHNY PORTY

Přejděte na port ALL a nastavte současně programování pro všechna připojená zařízení.

Programování nastavené v tomto režimu portů platí pro všechna připojená zařízení, ale nebude aktivní, pokud přejdete na jiné porty. Opětovným zadáním portu ALL se obnoví jeho programování.



INDIVIDUÁLNÍ PŘÍSTAV

Přejděte na očíslovaný port s připojeným zařízením a nastavte individuální programování.

Programování poběží na pozadí, i když přejdete na jiné očíslované porty.



PROGRAMOVÁNÍ

SÉRIE T

REŽIMY OVLADAČE

Stisknutím tlačítka režimu budete cyklicky procházet dostupnými režimy programování ovladače: OFF, ON, AUTO (4 spouštění), VPD (2 spouštění), TIMER TO ON, TIMER TO OFF, CYCLE (On and Off) a SCHEDULE (On and Off).

REŽIM VYPNUTO

Vaše zařízení nebudou v tomto režimu fungovat.

Nastavení OFF Mode také slouží jako minimální úroveň, na které poběží ostatní režimy při spuštění OFF.

MINIMÁLNÍ ÚROVEŇ

Vaše zařízení poběží na úrovni nastavené v režimu

VYPNUTO, což je minimální úroveň, když se spustí do vypnutí. Tyto další režimy zahrnují režim AUTO, CYKLUS, režim TIMER TO ON, TIMER TO OFF a režim SCHEDULE.

Poběží nepřetržitě, dokud se nespustí ON, v tomto okamžiku poběží na úrovni nastavené v režimu ON.

Pokud chcete, aby se vaše zařízení úplně vypnula, když jsou spuštěna jako OFF, nastavte úroveň OFF Mode na nulu.



*Zobrazovaný příklad

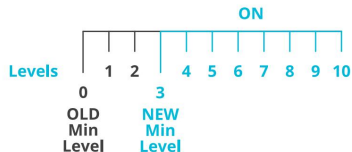

PROGRAMOVÁNÍ

SÉRIE T

ON MODE

Vaše zařízení budou aktivně pracovat na zde nastavené úrovni, bez ohledu na hodnotu sondy. Nastavení ON Mode také slouží jako maximální úroveň, na které poběží ostatní režimy.

MAXIMÁLNÍ ÚROVEŇ

Vaše zařízení poběží na úrovni nastavené v režimu ZAPNUTO, jako maximální úroveň, když jsou spuštěny ZAPNUTO, a také v režimu AUTO, CYKLU, režimu TIMER TO ON, TIMER TO OFF a režimu SCHEDULE.

Nenastavujte hodnotu ON Mode na nulu, jinak se vaše zařízení vypne, když je ve všech režimech zapnuto.



*Zobraný příklad

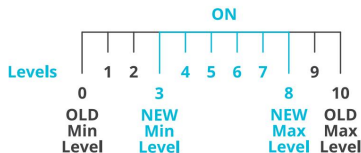

PROGRAMOVÁNÍ

SÉRIE T

AUTOMATICKÝ REŽIM (SPUŠTĚNÍ VYSOKÉ TEPLoty)

Stisknutím tlačítka nahoru nebo dolů se nastaví spouštěč vysoké teploty. Zařízení se aktivují, pokud hodnota sondy dosáhne nebo překročí tento práh.

Po spuštění se zařízení postupně zvyší na úroveň nastavenou v režimu ON. Pokud hodnota sondy klesne pod tento spouštěcí bod, zařízení se postupně zpomalí až do zastavení nebo na úroveň nastavenou v režimu OFF.



Tento spouštěč můžete nastavit pod spouštěčem nízké teploty, abyste vytvořili specifický rozsah, ve kterém jsou zařízení aktivní.

To se obvykle používá u zařízení, jako jsou klimatizace a chladič ventilátory, aby pomohly snížit teplotu, když se příliš zahřeje. Pokud například nastavíte spouštění vysoké teploty na 70 °F, vaše zařízení se aktivuje, když teplota dosáhne 70 °F nebo vyšší, a vypne se, když klesne pod 70 °F. Zde zobrazené produkty mohou být stále ve vývoji.

Kterýkoli ze čtyř spouštěcích bodů se může aktivovat, když jste v režimu AUTO, i když si prohlížíte jiný spouštěcí bod. Nastavte spouštěcí bod na OFF, pokud jej nepoužíváte, podržením tlačítka nahoru a dolů. Pokud je v režimu VYPNUTO nastavena jiná úroveň než nula, zařízení po spuštění k vypnutí poběží na této úrovni.

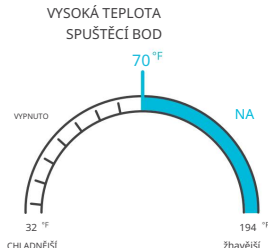
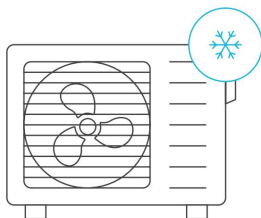

PROGRAMOVÁNÍ

SÉRIE T

AUTOMATICKÝ REŽIM (SPUŠTĚNÍ NÍZKÉ TEPLoty)

Stisknutím tlačítka nahoru nebo dolů se nastaví spouštěcí nízké teploty. Zařízení se aktivují, pokud hodnota sondy dosáhne nebo klesne pod tuto prahovou hodnotu.

Po spuštění se zařízení postupně zvyšují na úroveň nastavenou v režimu ON. Pokud hodnota sondy stoupne nad tento spouštěcí bod, zařízení se postupně zpomalí až do zastavení nebo na úroveň nastavenou v režimu OFF.



Tuto spouštěcí můžete nastavit nad spouštěcí vysoké teploty, abyste vytvořili specifický rozsah, ve kterém jsou zařízení aktivní.

To se obvykle používá u zařízení, jako jsou ohřívače a podložky pro sazenice, které pomáhají zvýšit teplotu, když se příliš ochladí. Pokud například nastavíte spouštění nízké teploty na 78 °F, vaše zařízení se aktivuje, když teplota klesne na 78 °F nebo nižší, a vypne se, když stoupne nad 78 °F.

Zde zobrazené produkty mohou být stále ve vývoji.

Kterýkoli ze čtyř spouštěcích bodů se může aktivovat, když jste v režimu AUTO, i když si prohlížíte jiný spouštěcí bod.

Nastavte spouštěcí bod na VYPNUTO, pokud jej nepoužíváte, podržením tlačítka nahoru a dolů. Pokud je v režimu VYPNUTO nastavena jiná úroveň než nula, zařízení po spuštění k vypnutí poběží na této úrovni.

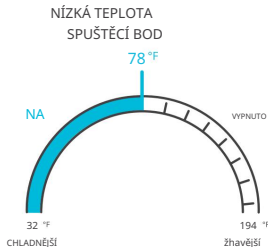
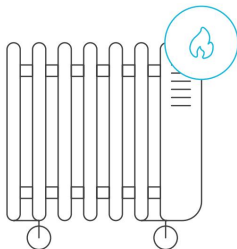

PROGRAMOVÁNÍ

SÉRIE T

AUTOMATICKÝ REŽIM (SPUŠTĚNÍ VYSOKÉ VLHKOSTI)

Stisknutím tlačítka nahoru nebo dolů se nastaví spoušť vysoké vlhkosti. Zařízení se aktivují, pokud hodnota sondy dosáhne nebo překročí tento práh.

Po spuštění se zařízení postupně zvýší na úroveň nastavenou v režimu ON. Pokud hodnota sondy klesne pod tento spouštěcí bod, zařízení se postupně zpomalí až do zastavení nebo na úroveň nastavenou v režimu OFF.

Tento spouštěč můžete nastavit pod spouštěčem nízké vlhkosti, abyste vytvořili specifický rozsah, ve kterém jsou zařízení aktivní.

To se obvykle používá u zařízení, jako jsou odvlhčovače, které pomáhají snížit vlhkost, když je příliš vlhké. Pokud například nastavíte spouštěč vysoké vlhkosti na 48 %, vaše zařízení se aktivuje, když vlhkost stoupne na 48 % nebo více, a vypne se, když klesne pod 48 %. Zde zobrazené produkty mohou být stále ve vývoji.

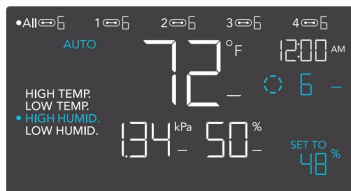

Kterýkoli ze čtyř spouštěcích bodů se může aktivovat, když jste v režimu AUTO, i když si prohlížíte jiný spouštěcí bod. Nastavte spouštěcí bod na OFF, pokud jej nepoužíváte, podržením tlačítka nahoru a dolů. Pokud je v režimu VYPNUTO nastavena jiná úroveň než nula, zařízení po spuštění k vypnutí poběží na této úrovni.

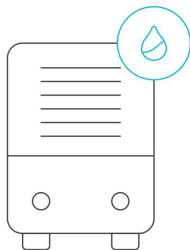

PROGRAMOVÁNÍ

SÉRIE T

AUTOMATICKÝ REŽIM (SPUŠTĚNÍ NÍZKÉ VLHKOSTI)

Stisknutím tlačítka nahoru nebo dolů se nastaví spoušť nízké vlhkosti. Zařízení se aktivují, pokud hodnota sondy dosáhne nebo klesne pod tuto prahovou hodnotu.

Po spuštění se zařízení postupně zvýší na úroveň nastavenou v režimu ON. Pokud hodnota sondy stoupne nad tento spouštěcí bod, zařízení se postupně zpomalí až do zastavení nebo na úroveň nastavenou v režimu OFF.

Tuto spoušť můžete nastavit nad spoušť vysoké vlhkosti, abyste vytvořili rozsah, ve kterém jsou zařízení aktivní.

To se obvykle používá u zařízení, jako jsou zvlhčovače, které pomáhají zvýšit vlhkost, když je příliš suché.

Pokud například nastavíte spouštěč nízké vlhkosti na 57 %, vaše zařízení se aktivuje, když vlhkost klesne na 57 % nebo méně, a vypne se, když stoupne nad 57 %. Zde zobrazené produkty mohou být stále ve vývoji.



Kterýkoli ze čtyř spouštěcích bodů se může aktivovat, když jste v režimu AUTO, i když si prohlížíte jiný spouštěcí bod. Nastavte spouštěcí bod na OFF, pokud jej nepoužíváte, podržením tlačítka nahoru a dolů. Pokud je v režimu OFF nastavena jiná úroveň než nula, zařízení po spuštění k vypnutí poběží na této úrovni.

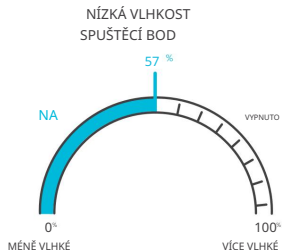
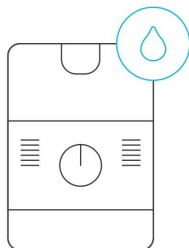

PROGRAMOVÁNÍ

SÉRIE T

REŽIM VPD (NÍZKÝ SPUŠTĚNÍ VPD)

Stisknutím tlačítka nahoru nebo dolů se nastaví spouštění vysokého VPD. Zařízení se aktivují, pokud hodnota sondy dosáhne nebo překročí tento práh.

Po spuštění se zařízení postupně zvýší na úroveň nastavenou v režimu ON. Pokud hodnota sondy klesne pod tento spouštěcí bod, zařízení se postupně zpomalí až do zastavení nebo na úroveň nastavenou v režimu OFF.

Tento spouštěč můžete nastavit pod spouštěčem nízkého VPD, abyste vytvořili specifický rozsah, ve kterém jsou zařízení aktivní.



Každý ze dvou spouštěcích bodů se může aktivovat, když jste v režimu VPD, i když si prohlížíte jiný spouštěcí bod.

Pokud se spouštěcí bod nepoužívá, nastavte spouštěcí bod na OFF podržením tlačítka nahoru a dolů. Pokud je v režimu OFF nastavena jiná úroveň než nula, zařízení poběží na této úrovni, když se vypnou.

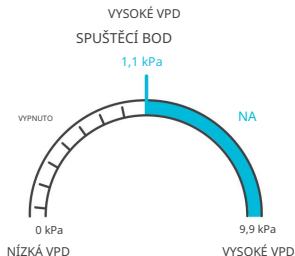

PROGRAMOVÁNÍ

SÉRIE T

REŽIM VPD (NÍZKÝ SPUŠTĚNÍ VPD)

Stisknutím tlačítka nahoru nebo dolů se nastaví spouštění nízkého VPD. Zařízení se aktivují, pokud hodnota sondy dosáhne nebo klesne pod tuto prahovou hodnotu.

Po spuštění se zařízení postupně zvýší na úroveň nastavenou v režimu ON. Pokud hodnota sondy stoupne nad tento spouštěcí bod, zařízení se postupně zpomalí až do zastavení nebo na úroveň nastavenou v režimu OFF.

Tento spouštěč můžete nastavit nad spouštěčem vysoké VPD, abyste vytvořili rozsah, ve kterém jsou zařízení aktivní.



Každý ze dvou spouštěcích bodů se může aktivovat, když jste v režimu VPD, i když si prohlížíte jiný spouštěcí bod.

Pokud se spouštěcí bod nepoužívá, nastavte spouštěcí bod na OFF podržením tlačítka nahoru a dolů. Pokud je v režimu OFF nastavena jiná úroveň než nula, zařízení poběží na této úrovni, když se vypnou.

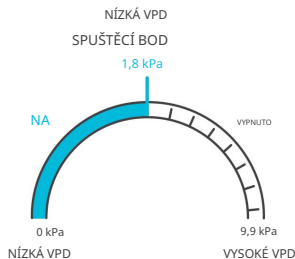

PROGRAMOVÁNÍ

SÉRIE T

TIMER TO ON MODE

Stisknutím tlačítka nahoru nebo dolů nastavíte čas odpočítávání. Během odpočítávání bude vaše zařízení vypnuto. Jakmile časovač skončí, vaše zařízení se spustí. Pokud je v režimu OFF nastavena úroveň, zařízení poběží na této úrovni během odpočítávání a při spuštění k vypnutí.

Odpočítávání začne, pokud po dobu 5 sekund nestisknete žádné tlačítko. Čas zbývající do odpočítávání se zobrazuje v pravém dolním rohu displeje nad nastavením. Opuštění režimu časovače během odpočítávání jej pozastaví, dokud se nevrátíte do tohoto režimu.



TIMER TO ON
(KONCOVÝ BOD ODPOČETOVÁNÍ)

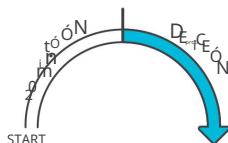

TIMER TO OFF MODE

Stisknutím tlačítka nahoru nebo dolů nastavíte čas odpočítávání. Během odpočítávání bude vaše zařízení zapnuto. Jakmile časovač skončí, vaše zařízení se vypne. Pokud je v režimu OFF nastavena úroveň, zařízení po skončení odpočítávání poběží na této úrovni.

Odpočítávání začne, pokud po dobu 5 sekund nestisknete žádné tlačítko. Čas zbývající do odpočítávání se zobrazuje v pravém dolním rohu displeje nad nastavením. Opuštění režimu časovače během odpočítávání jej pozastaví, dokud se nevrátíte do tohoto režimu.



TIMER TO OFF
(KONCOVÝ BOD ODPOČETOVÁNÍ)

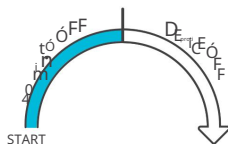

PROGRAMOVÁNÍ

SÉRIE T

REŽIM CYKLU (ZAPNUTO A VYPNUTO)

Nastavte dobu zapnutí a vypnutí, aby zařízení nepřetržitě procházela. Stisknutím tlačítka nahoru nebo dolů nejprve nastavte dobu, po kterou se zařízení aktivují. Poté znovu stiskněte tlačítko režimu a nastavte dobu, po kterou se zařízení deaktivují.

Když jsou zařízení aktivována, poběží na úrovni nastavené v režimu ON. Když jsou zařízení deaktivována, poběží na úrovni nastavené v režimu OFF.

Odpočítávání začne, pokud po dobu 5 sekund nestisknete žádné tlačítko. Čas zbývající do odpočítávání před další fází ON nebo OFF se zobrazí pod aktuální úrovní. Opuštěním režimu cyklu během běžícího odpočítávání jej pozastavíte, dokud se nevrátíte do tohoto režimu.

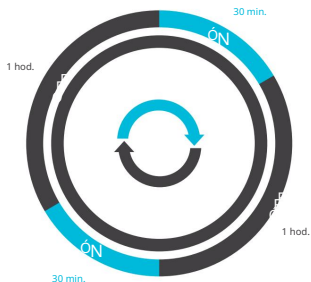

Pokud je v režimu VYPNUTO nastavena jiná úroveň než nula, zařízení po spuštění k vypnutí poběží na této úrovni.



PROGRAMOVÁNÍ

SÉRIE T

REŽIM PLÁNOVÁNÍ (ZAPNUTO A VYPNUTO)

Nastavuje časový rozvrh pro zapnutí a vypnutí hodin, který mají zařízení denně dodržovat. Stisknutím tlačítka nahoru nebo dolů nejprve nastavte čas zapnutí pro spuštění režimu ON, poté stisknutím tlačítka režim nastavte čas vypnutí pro spuštění režimu OFF. Ujistěte se, že jste v nastavení nastavili aktuální čas hodin.

Když jsou zařízení spuštěna k aktivaci, poběží na úrovni nastavené v režimu ZAPNUTO. Když se zařízení spustí k deaktivaci, poběží na úrovni nastavené v režimu OFF.

Odpočítávání začne, pokud po dobu 5 sekund nestisknete žádné tlačítko. Čas zbývajících do odpočítávání před další fází zapnutí nebo vypnutí se zobrazí pod aktuální úrovní. Pokud tento režim opustíte, zařízení nebudou tento plán dodržovat. Pokud znovu vstoupíte do režimu plánu, budou se i nadále řídit podle posledního plánu, který jste nastavili.



Pokud je v režimu VYPNUTO nastavena jiná úroveň než nula, zařízení po spuštění k vypnutí poběží na této úrovni.

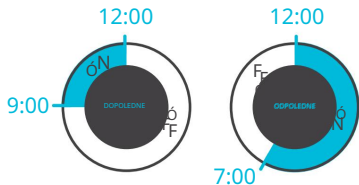

PROGRAMOVÁNÍ

SÉRIE T

NASTAVENÍ OVLADAČE

Stisknutím tlačítka nastavení budete cyklicky procházet dostupnými nastaveními ovladače: DISPLAY, CLOCK, °F / °C, CALIB. T° / H% / kPa, TRANS. T° / H% / kPa, BUFF. T° / H% / kPa a OFFSET LEAF.

NASTAVENÍ ZOBRAZENÍ

Upravuje jas displeje a automatické stmívání.

Stisknutím tlačítka nahoru nebo dolů můžete procházet úrovněmi 1, 2, 3, A2 a A3; 3 je nejvyšší nastavení jasu, zatímco 1 je nejnižší.

V nastavení 1, 2 a 3 zůstane displej na této úrovni jasu a automaticky se neztlumí.

A2 a A3 nastaví úroveň jasu na 2 a 3 a ztlumí úroveň jasu 1, když se ovladač po 15 sekundách nepoužívá.



PŘEPNUTÍ DISPLEJE

Zamkněte ovladač přidržením nastavovacího tlačítka.

Stisknutím tlačítka nastavení vypnete displej.

Dalším stisknutím tlačítka nastavení se displej znovu rozsvítí.

Programy budou stále běžet na pozadí, když je LCD obrazovka vypnutá.



PROGRAMOVÁNÍ

SÉRIE T

NASTAVENÍ °F/°C

Změní zobrazené jednotky na Fahrenheita nebo Celsia. Stisknutím tlačítka nahoru nebo dolů procházejte F a C. Při úpravě tohoto nastavení se všechny zobrazené jednotky automaticky převedou.



NASTAVENÍ HODIN

Upraví aktuální čas hodin. Stiskněte tlačítko nahoru nebo dolů pro zvýšení nebo snížení času. Jakmile projedete pokaždé přes 12:00, jednotky se automaticky změní na AM nebo PM. Čas hodin je umístěn v pravém horním rohu displeje.



PROGRAMOVÁNÍ

SÉRIE T

NASTAVENÍ KALIBRACE TEPLoty

Upravuje hodnotu teploty, kterou měří sonda čidla. Stisknutím tlačítka nahoru nebo dolů zvýšíte nebo snížíte údaj v krocích po 1°. Kalibrační cyklus je v rozsahu od -20°F do 20°F (nebo -10°C až 10°C) a bude aplikován na měření sensorové sondy.

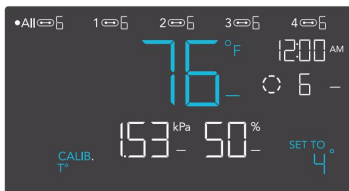

KALIBRACE NASTAVENÍ VLHKOSTI

Upravuje hodnotu relativní vlhkosti, kterou měří sonda senzoru. Stisknutím tlačítka nahoru nebo dolů zvýšíte nebo snížíte údaj v krocích po 1 %. Kalibrační cyklus je v rozsahu od -10 % do 10 % a bude aplikován na měření sensorové sondy.

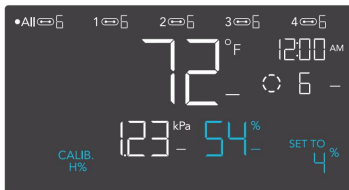

KALIBRACE NASTAVENÍ ODSAHU KŘÍDLA

Upravuje hodnotu VPD, kterou měří sonda senzoru. Stisknutím tlačítka nahoru nebo dolů zvýšíte nebo snížíte údaj v krocích po 1°. Kalibrační cyklus je v rozsahu od -20°F do 20°F (nebo -10°C až 10°C) a bude aplikován na měření sensorové sondy.



PROGRAMOVÁNÍ

SÉRIE T

NASTAVENÍ PŘECHODOVÉ TEPLoty

Upravuje, jak postupně se bude vaše zařízení posouvat mezi úrovněmi, když je zapnuto spouštěčem teploty AUTO režimu. To určí, o kolik se musí teplota sondy zvýšit, aby se zvýšila na další úroveň nastavení.

Čím vyšší je nastavení přechodu, tím větší je teplotní rozdíl mezi úrovněmi. Čím nižší je nastavení přechodu, tím menší je teplotní rozdíl mezi úrovněmi. Pokud je toto číslo nastaveno na nulu, vaše zařízení po zapnutí přeskočí na vaši maximální úroveň.

Stisknutím tlačítka nahoru nebo dolů nastavte práh přechodu mezi 0 °F a 20 °F (0 °C a 10 °C).

Když teplota čidla poprvé dosáhne nebo překročí spouštěcí bod teploty, úroveň se zvýší o jednu (opuštění režimu OFF). Při každém překročení prahové úrovně se úroveň zvýší o jednu, dokud nedosáhne úrovně nastavené v režimu ON.

PŘÍKLAD

V tomto příkladu je vaše spouštění vysoké teploty nastaveno na 80 °F, úroveň režimu OFF je 0 a úroveň režimu ON je 6. Pokud je prahová hodnota přechodu nastavena na 0 °F, pak jakmile teplota senzoru dosáhne nebo překročí 80 °F, zařízení se spustí na úroveň 6. Pokud je však prahová hodnota přechodu nastavena na 2 °F nebo překročí teplotu 0 °F. Poté se zvýší na úroveň 2, když teplota dosáhne nebo překročí 82 °F, úroveň 3 při 84 °F, úroveň 4 při 86 °F a úroveň 5 při 88 °F. Od 90°F poběží na úrovni 6, což je úroveň nastavená v režimu ON.

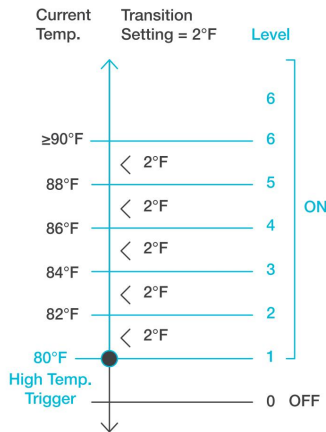

PROGRAMOVÁNÍ

SÉRIE T

NASTAVENÍ PŘECHODOVÉ VLHKOSTI

Upravuje, jak postupně se bude vaše zařízení posouvat mezi úrovněmi, když je zapnuto spouštěčem vlhkosti v AUTO režimu. To určí, o kolik se musí vlhkost sondy zvýšit, aby se zvýšila na další úroveň nastavení.

Čím vyšší je nastavení přechodu, tím větší je vlhkostní mezeza mezi úrovněmi. Čím nižší je nastavení přechodu, tím menší je vlhkostní mezeza mezi úrovněmi. Pokud je toto číslo nastaveno na nulu, vaše zařízení po zapnutí přeskočí na vaši maximální úroveň.

Stisknutím tlačítka nahoru nebo dolů nastavíte práh přechodu mezi 0 % a 10 %. Když vlhkost senzoru poprvé dosáhne nebo překročí spouštěcí bod vlhkosti, úroveň se zvýší o jednu (opuštění režimu OFF). Při každém překročení prahové úrovně se úroveň zvýší o jednu, dokud nedosáhne úrovně nastavené v režimu ON.

PŘÍKLAD

V tomto příkladu je vaše spouštění vysoké vlhkosti nastaveno na 70 %, úroveň režimu OFF je 0 a úroveň režimu ON je 6. Pokud je prahová hodnota přechodu nastavena na 0 %, pak jakmile vlhkost čidla dosáhne nebo překročí 70 %, zařízení se spustí na úroveň 7. Pokud je však prahová hodnota přechodu nastavena na hodnotu 2 %, ventilátor se spustí a spustí se na úroveň 1 nebo 70 %. Poté postoupí na úroveň 2 při dosažení nebo překročení 72 %, úroveň 3 na 74 % a úroveň 4 na 76 % atd. Od 80 % poběží na úrovni 6, což je úroveň nastavená v režimu ON.

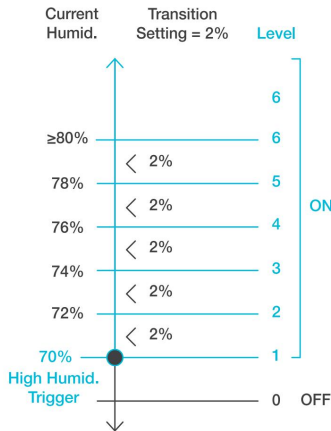

PROGRAMOVÁNÍ

SÉRIE T

PŘECHODOVÉ NASTAVENÍ VPD

Upravuje, jak postupně se vaše zařízení bude posouvat mezi úrovněmi, když je spuštěno pomocí spouště VPD. To určí, o kolik je třeba zvýšit VPD sondy, aby se zvýšila na další úroveň nastavení.

Čím vyšší je nastavení přechodu, tím větší je mezera VPD mezi úrovněmi. Čím nižší je nastavení přechodu, tím menší je mezera VPD mezi úrovněmi. Pokud je toto číslo nastaveno na nulu, vaše zařízení po zapnutí přeskočí na vaši maximální úroveň.

Stisknutím tlačítka nahoru nebo dolů nastavte práh přechodu mezi 0,1 kPa a 1,0 kPa. Když senzor VPD poprvé dosáhne nebo překročí spouštěcí bod VPD, úroveň se zvýší o jednu (opuštění režimu OFF). Při každém překročení prahové úrovně se úroveň zvýší o jednu, dokud nedosáhne úrovně nastavené v režimu ON.

PŘÍKLAD

V tomto příkladu je vaše vysoké spuštění VPD nastaveno na 0,1 kPa, úroveň režimu OFF je 0 a úroveň režimu ON je 6. Pokud je prahová hodnota přechodu nastavena na 0 kPa, pak jakmile teplota senzoru dosáhne nebo překročí 0,1 kPa, zařízení se spustí, aby běžela na úrovni 6. Pokud je však prahová hodnota přechodu nastavena na 0,2 kPa, pak se zařízení spustí, aby běžela na úrovni 1, když VPD dosáhne nebo překročí 0,1 kPa. Poté se zvýší na úroveň 2, když VPD dosáhne nebo překročí 0,3 kPa, úroveň 3 při 0,5 kPa atd. Od 1, 1 kPa poběží na úrovni 6, což je úroveň nastavená v režimu ON.

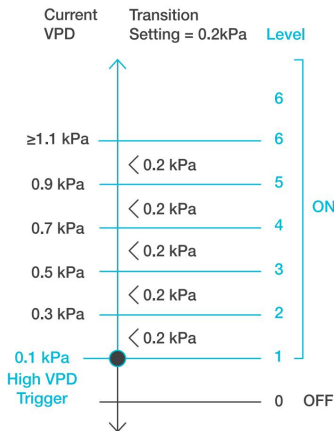

PROGRAMOVÁNÍ

SÉRIE T

NASTAVENÍ TEPLoty BUFFERU

Hodnota vyrovnávací paměti vytvoří spouštěcí bod pod vámi nastaveným spouštěcím bodem, aby se zabránilo příliš rychlému vypnutí vašeho zařízení. Stisknutím tlačítka nahoru nebo dolů můžete procházet rozsahem vyrovnávací paměti od 0 °F do 20 °F (nebo 0 °C až 10 °C).

Při spuštění vysoké teploty se vaše zařízení zapne a vypne se pouze tehdy, když teplota klesne pod vaše nastavení vyrovnávací paměti.

Při spuštění nízké teploty se vaše zařízení zapne a vypne se pouze tehdy, když teplota stoupne nad nastavené nastavení vyrovnávací paměti.

PŘÍKLAD

Například, pokud jste nastavili High Temperature Trigger na 89°F a Temperature Buffer na 6°F. Poté se vaše zařízení spustí, když dosáhne nebo stoupne nad 89 °F, a spustí se pouze tehdy, když klesne pod 83 °F. Hodnotu 83°F získáte tak, že se spouštíte vysokou teplotou 89°F a odečtete teplotní vyrovnávací paměť ve výši 6°F.



Toto nastavení se objeví pouze v portech připojených k zásuvkovým adaptérům.

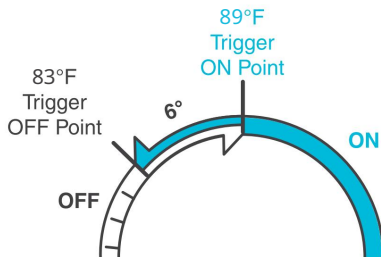

PROGRAMOVÁNÍ

SÉRIE T

NASTAVENÍ VLHKOSTI VYROVNÁVAČE

Hodnota vyrovnávací paměti vytvoří spouštěcí bod pod vámi nastaveným spouštěcím bodem, aby se zabránilo příliš rychlému vypnutí vašeho zařízení. Stisknutím tlačítka nahoru nebo dolů můžete procházet rozsahem vyrovnávací paměti od 0 % do 10 %.

Při spouštění vysoké vlhkosti se vaše zařízení zapne a vypne se pouze tehdy, když vlhkost klesne pod vaše nastavení vyrovnávací paměti.

Při spouštění nízké vlhkosti se vaše zařízení zapne a vypne se pouze tehdy, když vlhkost stoupne nad nastavené nastavení vyrovnávací paměti.

PŘÍKLAD

Pokud jste například nastavili spouštění vysoké vlhkosti na 49 % a vyrovnávací paměť vlhkosti na 4 %. Poté se vaše zařízení spustí, když dosáhne nebo překročí 49 %, a spustí se pouze tehdy, když klesne pod 45 %. Údaj 45 % získáte tak, že spouštěč vysoké vlhkosti 49 % a odečtete vyrovnávací paměť vlhkosti ve výši 4 %.



Toto nastavení se objeví pouze v portech připojených k zásuvkovým adaptérům.

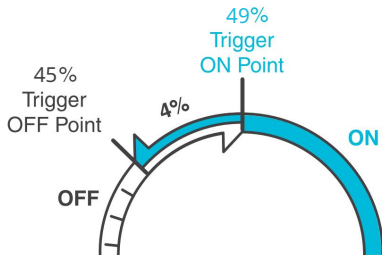

PROGRAMOVÁNÍ

SÉRIE T

NASTAVENÍ BUFFER VPD

Hodnota vyrovnávací paměti vytvoří spouštěcí bod pod vámi nastaveným spouštěcím bodem, aby se zabránilo příliš rychlému vypnutí vašeho zařízení. Stisknutím tlačítka nahoru nebo dolů můžete procházet rozsahem vyrovnávací paměti od 0,1 kPa do 1,0 kPa.

Při spouštění vysokých hodnot VPD se vaše zařízení zapne a vypne se pouze tehdy, když VPD klesne pod vaše nastavení vyrovnávací paměti.

Při nízkých spouštích VPD se vaše zařízení zapne a vypne se pouze tehdy, když VPD stoupne nad nastavené nastavení vyrovnávací paměti.

PŘÍKLAD

Pokud jste například nastavili High VPD Trigger na 2,51 kPa a nastavili VPD Buffer na 0,2 kPa.

Poté se vaše zařízení zapne, když dosáhne nebo stoupne nad 2,51 kPa, a spustí se pouze tehdy, když klesne pod 2,31 kPa %. Hodnotu 2,51 kPa získáte tak, že vezmete váš High VPD Trigger 2,51 % a odečtete váš VPD Buffer 0,2 kPa.



Toto nastavení se objeví pouze v portech připojených k zásuvkovým adaptérům.

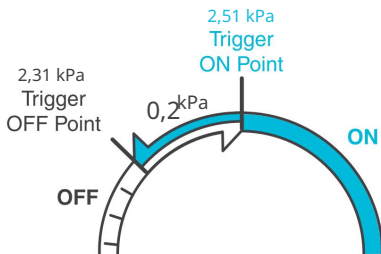

PROGRAMOVÁNÍ

SÉRIE T

IKONY VÝSTRAHY

Výstražné ikony se zobrazují v horní části obrazovky. Ikony mohou blikat, když ovladač signalizuje výstrahu, aby vás upozornil na jakoukoli spuštěnou funkci nebo alarm.



POKROČILÉ PROGRAMOVÁNÍ

Zobrazí se, když je aktivní předběžný program nastavený v aplikaci. "ADV." se objeví a potlačí ovladač, pokud je používán automatizační program.



AUTOMATICKÝ REŽIM ALERT

Bliká vždy, když některá ze spouštěčů automatického režimu (vysoká teplota, nízká teplota, vysoká vlhkost nebo nízká vlhkost) aktivuje vaše zařízení.



ALERT ČASOVAČE

Bliká po dokončení odpočítávání pro režim TIMER TO ON, TIMER TO OFF, CYCLE nebo SCHEDULE.



VPD ALERT

Bliká vždy, když některá aktivace režimu VPD (vysoké nebo nízké VPD) aktivují vaše zařízení.

PROGRAMOVÁNÍ

SÉRIE T

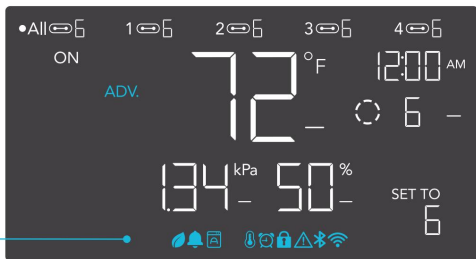

WI-FI NEBO BLUETOOTH

Zobrazí se, když je fyzický ovladač připojen k aplikaci přes Wi-Fi nebo Bluetooth.



VÝSTRAHA ZÁMKU DISPLEJE

Zobrazí se, když zamknete ovladač. Ikona bude blikat a pípné, pokud se pokusíte upravit ovladač, když je stále zamčený.



VÝSTRAHA

Bliká a pípné s upozorněním, kdykoli dojde k narušení funkce připojeného zařízení. Zkontrolujte, zda vaše zařízení neobsahují možné problémy.



POPLACH

Bliká a pípné s upozorněním, pokud teplota/vlhkost/VPD dosáhne spouštěcího bodu nastaveného v aplikaci.

DALŠÍ NASTAVENÍ

TOVÁRNÍ RESET

Podržním tlačítek režimu, nahoru a dolů po dobu 5 sekund společně resetujete ovladač a obnovíte tovární nastavení. Tím se vymažou všechny uživatelské parametry v každém režimu a nastavení ovladače.

DRŽTE +



ZÁMEK OVLADAČE

Podržním tlačítka nastavení uzamknete ovladač ve vašem aktuálním režimu. Když je ovladač uzamčen, nelze upravovat žádné parametry ani přepínat režimy. Opětovným přidržením tlačítka nastavení se ovladač odemkne.

DRŽTE +



SKRYT OBRAZOVKU

Uzamkněte ovladač, aby nebylo možné upravovat žádná nastavení. Viz výše. Poté stisknutím tlačítka nastavení vypnete displej. Dalším stisknutím se displej opět rozsvítí. Programy budou stále běžet na pozadí, když je LCD obrazovka vypnutá.

STISKNĚTE +



PŘESKOČTE DO REŽIMU VYPNUTÍ

Podržním tlačítka režimu po dobu 3 sekund v jakémkoli režimu nebo nastavení automaticky přeskočíte do režimu VYPNUTO. Tato funkce je deaktivována, pokud je ovladač uzamčen.

DRŽTE +



RESET NA VYPNUTO/VÝCHOZÍ

Podržním tlačítek nahoru a dolů po dobu 2 sekund resetujete hodnotu vašeho aktuálního režimu nebo nastavení ovladače na OFF/Default. Stisknutím tlačítka nahoru nebo dolů se vrátíte na předchozí hodnotu.

DRŽTE +



AUTOMATICKÉ ZVYŠOVÁNÍ NEBO SNÍŽENÍ

Podržním tlačítka nahoru nebo dolů se automaticky zvýší nebo sníží uživatelské nastavení, dokud je neuvolníte.

DRŽTE +



DRŽTE +



STÁHNĚTE SI APLIKACI

AC INFINITY APP

Aplikace AC Infinity vám umožňuje propojit se s další generací našich inteligentních řídicích jednotek a poskytuje vám přístup k pokročilým programům a údajům o životním prostředí.

1

Stáhněte si aplikaci AC Infinity z App Store nebo Play Store vyhledáním „AC Infinity“.



2

Otevřete aplikaci AC Infinity a podle pokynů na straně 72-78 spárujte ovladač s aplikací.



RYCHLÝ TIP PRO SNADNÝ PŘÍSTUP

Otevřete fotoaparát chytrého telefonu a naskenujte QR kód níže a stáhněte si aplikaci AC Infinity. Navštivte prosím naši webovou stránku www.acinfinity.com pro více informací o aplikaci AC Infinity.



Poznámka: Vzhled a funkce aplikace AC Infinity se mohou změnit a podívejte se prosím na naši webovou stránku/ QR pro nejnovější pokyny.

PŘIDAT ZAŘÍZENÍ BLUETOOTH

NASTAVENÍ A PÁROVÁNÍ

Před spárováním ovladače s aplikací zapněte zařízení. Přihlášení nebo vytvoření účtu předem urychlí proces párování. Připravte si název a heslo své sítě Wi-Fi.

1

Klepnutím na kartu „+“ přidáte své chytré zařízení.

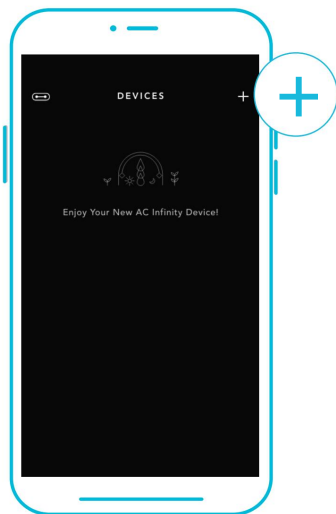

2

Vyberte „Intelligentní ovladače“.

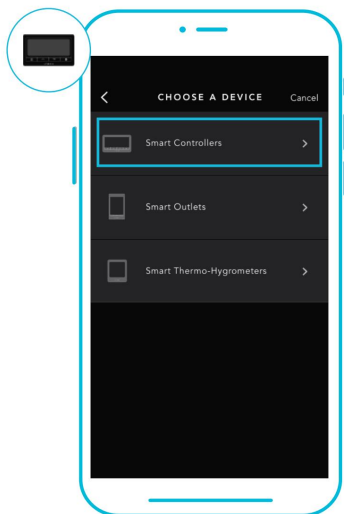

Před zahájením procesu párování musí být na vašem mobilním zařízení povolena Wi-Fi a oprávnění k poloze .

PŘIDAT ZAŘÍZENÍ BLUETOOTH

3

Vyberte CONTROLLER 69 PRO.

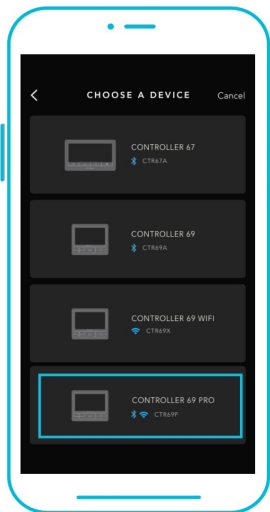

4

Bluetooth aktivujete podržením tlačítka portu po dobu 5 sekund. Tlačítko uvolníte počkejte, až na obrazovce ovladače začne blikat ikona Bluetooth.

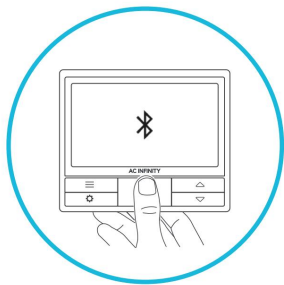

PŘIDAT ZAŘÍZENÍ BLUETOOTH

5

Připojte se pomocí Bluetooth. Chcete-li se připojit pomocí Wi-Fi, přejděte ke kroku 8.

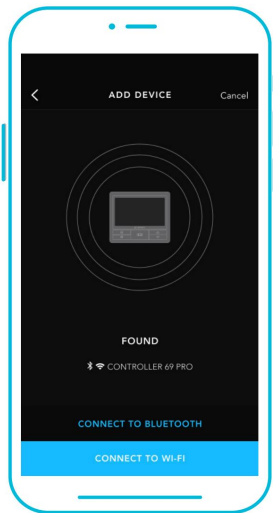

6

Připojení přes Bluetooth deaktivuje funkci Wi-Fi. Přejděte na stránku nastavení aplikace a znovu povolte a připojte se pomocí Wi-Fi.

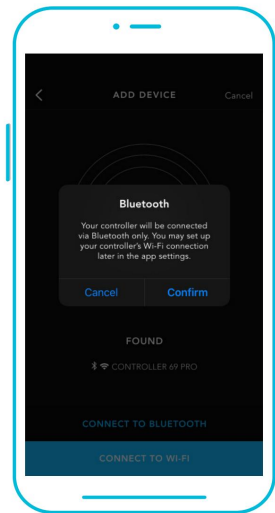

Při párování aplikace s více ovladači přesuňte své mobilní zařízení blíže k požadovanému ovladači.

PŘIDAT ZAŘÍZENÍ BLUETOOTH

7

Klepnutím na tlačítko HOTOVO dokončíte proces párování.

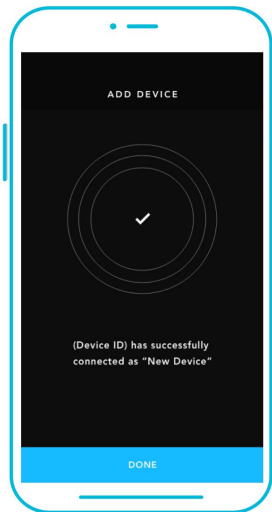

PŘIDAT ZAŘÍZENÍ WI-FI

8

Opakujte kroky 1-5. Chcete-li pokračovat, přihlaste se nebo si vytvořte účet.

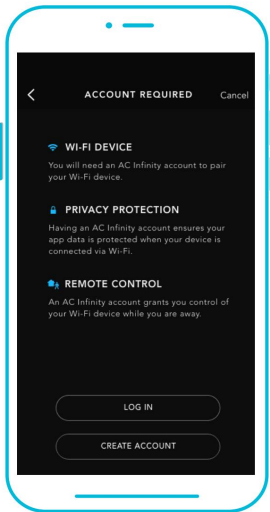

9

Zadejte heslo sítě Wi-Fi.
Můžete se také připojit k alternativnímu 2,4 GHz routeru*.



Při párování aplikace s více ovladači přesuňte své mobilní zařízení blíže k požadovanému ovladači.

PŘIDAT ZAŘÍZENÍ WI-FI

10

Pokud je proces párování neúspěšný, postupujte podle těchto tipů.

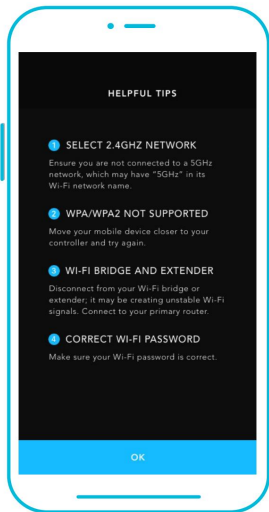

11

Klepnutím na tlačítko HOTOVO dokončíte proces párování.

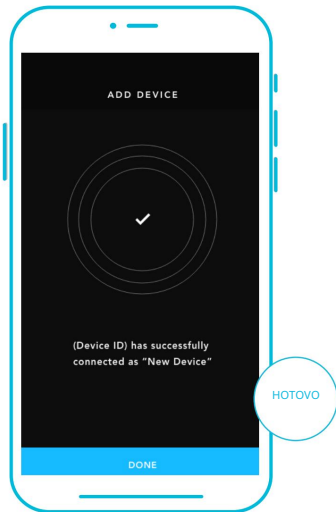

*Tento ovladač je kompatibilní pouze se směrovači frekvenčního pásma 2,4 GHz. Při připojování pomocí Wi-Fi se ujistěte, že vaše mobilní zařízení není připojeno k síti frekvenčního pásma 5 GHz.

PŘIDAT ZAŘÍZENÍ

WI-FI

12

Váš ovladač se objeví ve vašem chytrém zařízení s jedinečným ID.

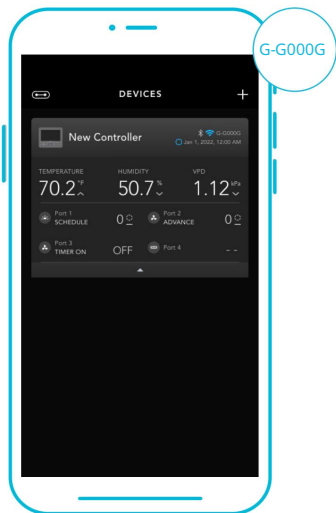

CONTROLLER 69 PRO FAQ

Otázka: Jaká zařízení jsou kompatibilní s CONTROLLER 69 PRO?

Odpověď: Všechna zařízení AC Infinity, která obsahují konektor UIS, jsou kompatibilní. Pokud má vaše zařízení AC Infinity 4kolkový konektor Molex a EC motor, může být stále kompatibilní s použitím adaptéru UIS pro přeměnu jeho konektoru tak, aby odpovídal ovladači.

Otázka: Co znamená „úroveň“ v ovladači a aplikaci?

Odpověď: Úroveň představuje intenzitu, se kterou zařízení běží. To je reprezentováno číslicí 0 až 10. Nula znamená, že zařízení je vypnuté a 10 znamená jeho maximální provoz. U ventilátorových zařízení by úroveň odpovídala jejich rychlosti. U světelných zařízení by úroveň odpovídala jejich jasů. Všimněte si, že zapnutá a vypnutá zařízení nemají nastavení úrovně.

Otázka: Proč se mé zařízení nevypíná, když programování spouští jeho vypnutí?

A: Hodnota nastavená v režimu OFF určuje úroveň zařízení, když je ve všech ostatních režimech spuštěno jako OFF. Nastavte toto číslo na nulu, pokud chcete, aby se zařízení vypnulo při spuštění OFF.

Pokud k tomu dochází v režimu AUTO, zkontrolujte body horních a dolních spouštěčů, které se mohou všechny aktivovat současně. Vypněte všechny spouštěče, které se nepoužívají. Pokud používáte aplikaci, zkontrolujte, zda je aktivní nějaké programování ADVANCE, které může přepsat jakékoli ovládací programování.

Otázka: Proč moje zařízení neběží nebo neběží na nízké úrovni, když programování spouští jeho zapnutí?

A: Hodnota nastavená v režimu ZAPNUTO určuje úroveň zařízení, když je ve všech ostatních režimech zapnuto. Ujistěte se, že tato hodnota není nastavena na nulu, jinak zařízení nepoběží, když je spuštěno do polohy ON.

Pokud k tomu dochází v režimu AUTO, zkontrolujte body horních a dolních spouštěčů, které se mohou všechny aktivovat současně. Vypněte všechny spouštěče, které se nepoužívají. Pokud používáte aplikaci, zkontrolujte, zda je aktivní nějaké programování ADVANCE, které může přepsat jakékoli ovládací programování.

CONTROLLER 69 PRO FAQ

Otázka: Jak zabráním tomu, aby se mé zařízení zapínalo a vypínalo příliš rychle v režimu AUTO?

A: Hodnota nastavená v PŘECHODU pod SETTINGS určí, jak se zařízení zvýší v úrovních, když je spuštěno do režimu AUTO. Nastavte práh přechodu X. Pro každý násobek X, který překročil váš spouštěcí bod, se zařízení zvýší o jednu úroveň. Čím nižší je práh přechodu nastaven, tím snazší bude pro zařízení postupné zvyšování úrovně. Pokud je nastavena na nulu, zařízení po spuštění skočí na maximální nastavenou rychlost bez rampování. To může způsobit, že se zařízení rychle zapne a vypne, pokud klima kolísá tam a zpět. Zvyšte číslo prahu přechodu, abyste přechody vyhladili. Zkontrolujte body svých vysokých a nízkých spouštěčů, které se mohou všechny aktivovat současně. Vypněte všechny spouštěče, které se nepoužívají.

Otázka: Jak nastavím minimální rychlost pro konstantní ventilaci, která se při spuštění zvýší?

A: Pokud je připojeno ventilátorové zařízení, hodnota nastavená v režimu OFF určuje rychlost ventilátoru, když je ve všech ostatních režimech spuštěn jako OFF. Když se ventilátor nezapne, bude považován za VYPNUTÝ, a tak poběží na tuto minimální rychlost nepřetržitě. Jakmile je aktivován, změní svou rychlost na hodnotu nastavenou v režimu ON.

Otázka: Kde je nejlepší místo pro umístění senzorové sondy?

Odpověď: Umístěte sondu co nejlépe k nejteplejšímu nebo nejvlhčímu místu ve vašem prostoru.

Otázka: Musím odstranit plastovou krytku ze sondy?

A: Ano. Budete muset odstranit plastovou krytku, aby sonda mohla přesně číst klimatické podmínky.

Otázka: Mohu připojit ventilátory různé velikosti ke stejnému ovladači?

A: Podrobnosti o přidávání dalších ventilátorových jednotek najdete na stranách 38-41.

CONTROLLER 69 PRO FAQ

Otázka: Budu moci používat tento ovladač se svými vlastními zařízeními?

Odověď: CONTROLLER 69 PRO je kompatibilní pouze se zařízeními v ekosystému UIS. Na obalu vašeho zařízení AC Infinity vyhledejte naše logo pro kompatibilitu s UIS.

Otázka: Uchová si ovladač svá nastavení i po vypnutí napájení?

A: Ano. Pokud se napájení ovladače přeruší a poté se zapne, vaše nastavení zůstane zachováno.

Otázka: Můj ovladač se nespáruje s aplikací. Jak to napravím?

Odověď: Pokud proces párování není úspěšný, stisknutím libovolného tlačítka se vrátte na normální obrazovku. Poté podržte tlačítko portu po dobu 5 sekund a zkuste to znovu. Při spuštění procesu párování více ovladačů Wi-Fi přesuňte své chytré zařízení blíže k ovladači, ke kterému chcete aplikaci připojit.

Otázka: Proč mě aplikace žádá o oprávnění k poloze?

Odověď: Aplikace vyžaduje oprávnění k poloze, aby mohla najít relativní polohu vašeho chytrého ovladače a komunikovat se stávajícími zařízeními Bluetooth, která jsou již spárována s aplikací. Aby bylo skenování Bluetooth úspěšné, budou všechna zařízení Android starší než verze systému 12.0 vyžadovat povolení polohy.

Otázka: Proč číslice úrovně portu na obrazovce občas blikají, když odpojím zařízení?

Odověď: Během odpojení mohl ovladač obdržet elektronické rušení. Chcete-li to vyřešit, úplně vypněte napájení ovladače odpojením všech připojených zařízení. Poté je zapojte zpět do jejich předchozích portů a pokračujte v normálním používání.

Nejčastější dotazy ohledně CLOUDLINE PRO

Otázka: Mohu namontovat tento inline potrubní ventilátor svisle?

A: Ano. CLOUDLINE PRO lze namontovat v libovolné orientaci, včetně svislé.

Otázka: Budu moci tento ventilátor pevně propojit s vlastním ovladačem nebo termostatem?

Odpověď: Nedoporučujeme pevně zapojovat nebo spojovat napájecí vodiče našeho ventilátoru. Takové úpravy mohou ohrozit elektrickou bezpečnost a zneplatní záruku na tento produkt.

Otázka: Musím použít měnič energie, když jsem mimo USA?

Odpověď: Rozsah napětí tohoto produktu je 100-240 V AC. Možná budete potřebovat jednoduchý cestovní adaptér k zapojení do cizí zásuvky nebo napájecí konvertor, pokud vaše země používá jiné napětí.

Otázka: Jaká je CFM každé z různých rychlostí ventilátoru?

Odpověď: Specifikace CFM najdete v produktovém seznamu vašeho modelu CLOUDLINE PRO.

Otázka: Nedostávám dostatečné proudění vzduchu ani po nastavení rychlosti ventilátoru na 10. Co mohu dělat?

Odpověď: Ohyby v potrubí snižují výkon CFM vašeho ventilátoru. Chcete-li zachovat proudění vzduchu, můžete narovnat potrubí a odstranit co nejvíce ohybů.

Otázka: Mám použít tento inline potrubní ventilátor jako sací nebo výfukový ventilátor?

Odpověď: CLOUDLINE PRO se primárně používá jako výfukový ventilátor, ale lze jej použít také jako sací ventilátor. Tento ventilátor můžete použít jako sací ventilátor, pokud potřebujete čerstvý vzduch do vašeho prostoru.

Otázka: Zavěšuji svůj ventilátor vzhůru nohama ve svém péstebním stanu, mohu otočit jeho desku motoru?

A: Ano. Pomocí šroubováku odšroubujte kryt motoru. Otočte jej do požadované orientace a znovu našroubujte šrouby.

AC INFINITY PRODUKTY

Advance Grow stany

Série CLOUDLAB je řada pěstebních stanů navržených tak, aby vytvořily ideální podmínky pro pěstování a usnadnily celoroční pěstování pokojových rostlin. Obsahuje 2000D silné oxfordské plátno lemované vnitřním mylarem s diamantovým vzorem, který maximalizuje svítivost rostoucího světla, a zesílený rám s nosností 150 lb. Obsahuje montážní desku pro instalaci vašeho AC Infinity ovladače.

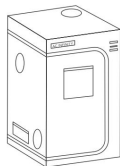

Inline potrubní ventilátory

Řada CLOUDLINE je řada potrubních ventilátorů navržených pro tiché větrání AV místností a skříní, stejně jako pro různé projekty cirkulace a odsávání vzduchu pro vlastní potřebu. Obsahuje termoregulační s inteligentním programováním, který automaticky upraví otáčky potrubního ventilátoru v reakci na měnění se teploty.



Grow Lights

Vnitřní LED pěstební lampa navržená tak, aby simulovala venkovní denní osvětlení pro zlepšení a urychlení fotosyntézy vaší rostliny. S využitím nejnovějších diod Samsung LM301H tento růstový systém LED efektivně vytváří celospektrální osvětlení použitelné ve všech fázích růstového cyklu.



ZÁRUKA

Tento záruční program je naším závazkem vůči vám, produkt prodávaný společností AC Infinity bude bez výrobních vad po dobu dvou let od data nákupu. Pokud se zjistí, že výrobek má vadu materiálu nebo zpracování, podnikneme příslušná opatření definovaná v této záruce k vyřešení jakýchkoli problémů.

Záruční program se vztahuje na jakoukoli objednávku, nákup, příjem nebo použití jakýchkoli produktů prodávaných společností AC Infinity nebo našimi autorizovanými prodejci. Program se vztahuje na produkty, které se staly vadnými, nefunkčními nebo výrazně, pokud se produkt stane nepoužitelným. Záruční program vstupuje v platnost dnem nákupu. Platnost programu vyprší dva roky od data zakoupení. Pokud se váš produkt během tohoto období poškodí, AC Infinity váš produkt vymění za nový nebo vám vrátí plnou náhradu.

Záruční program se nevztahuje na zneužití nebo nesprávné použití. To zahrnuje fyzické poškození, ponoření produktu do vody, nesprávnou instalaci, jako je nesprávné vstupní napětí, a nesprávné použití z jakéhokoliv jiného důvodu, než je zamýšlený účel. AC Infinity nenese odpovědnost za následné ztráty nebo náhodné škody jakékoli povahy způsobené produktem. Neručíme za poškození běžným opotřebením, jako jsou škrábance a rýhy.

Kontaktujte naše oddělení prodejců na adrese dealers@acinfinity.com nebo (626) 838-4656 pro více informací o našem programu prodejců a distributorů. Kontaktujte naše oddělení zákaznických služeb na adrese support@acinfinity.com nebo 626-923-6399 pro pomoc s produktem a zárukou. Naše pracovní doba je od pondělí do pátku od 9:00 do 17:00 PST.



Pokud máte s tímto produktem nějaké problémy, kontaktujte nás a my váš problém s radostí vyřešíme nebo vám vrátíme peníze v plné výši!

COPYRIGHT © 2023 AC INFINITY INC. VŠECHNA PRÁVA VYHRAZENA

Žádná část materiálů, včetně grafiky nebo log dostupných v této brožuře, nesmí být kopírována, fotokopírována, reprodukována, překládána nebo redukována na jakékoli elektronické médium nebo strojově čitelnou formu, a to vcelku ani po částech, bez zvláštního povolení od AC Infinity Inc.

www.acinfinity.com